

Algoritmos e Estruturas de Dados I

# Árvores AVL

Prof. Tiago Eugenio de Melo

[tmelo@uea.edu.br](mailto:tmelo@uea.edu.br)

[www.tiagodemelo.info](http://www.tiagodemelo.info)

# Observações

- O conteúdo dessa aula é parcialmente proveniente do Capítulo 14 do livro “*Data Structure and Algorithms Using Python*”.
- As palavras com a fonte `Courier` indicam uma palavra-reservada da linguagem de programação.

# Árvores AVL

# Introdução

# Introdução

- Árvore binária de busca (ABB) é uma estrutura de dados apropriada para armazenamento e pesquisa (busca) de dados.

# Introdução

- Árvore binária de busca (ABB) é uma estrutura de dados apropriada para armazenamento e pesquisa (busca) de dados.
- A eficiência das operações em ABB depende bastante da altura da árvore.

# Introdução

- Árvore binária de busca (ABB) é uma estrutura de dados apropriada para armazenamento e pesquisa (busca) de dados.
- A eficiência das operações em ABB depende bastante da altura da árvore.
- No melhor caso, uma árvore binária de busca terá altura de  $\log n$ .

# Introdução

- Árvore binária de busca (ABB) é uma estrutura de dados apropriada para armazenamento e pesquisa (busca) de dados.
- A eficiência das operações em ABB depende bastante da altura da árvore.
- No melhor caso, uma árvore binária de busca terá altura de  $\log n$ .
- No pior caso, a altura da árvore será  $n$ .



# Introdução

- Árvore binária de busca (ABB) é uma estrutura de dados apropriada para armazenamento e pesquisa (busca) de dados.
- A eficiência das operações em ABB depende bastante da altura da árvore.
- No melhor caso, uma árvore binária de busca terá altura de  $\log n$ .
- No pior caso, a altura da árvore será  $n$ .
- Assim, devemos buscar construir uma ABB que tenha altura de  $\log n$ .

# Introdução

# Introdução

- Como construir uma ABB com altura  $\log n$ ?

# Introdução

- Como construir uma ABB com altura  $\log n$ ?
  - Se conhecessemos a lista completa de chaves.

# Introdução

- Como construir uma ABB com altura  $\log n$ ?
  - Se conhecessemos a lista completa de chaves.
    - Bastaria deixar a lista ordenada e usar a técnica de busca binária.

# Introdução

- Como construir uma ABB com altura  $\log n$ ?
  - Se conhecessemos a lista completa de chaves.
    - Bastaria deixar a lista ordenada e usar a técnica de busca binária.
    - O problema é que essa técnica exige conhecer antecipadamente todas as chaves e isso não se aplica a muitos problemas reais.

# Introdução

- Como construir uma ABB com altura  $\log n$ ?
  - Se conhecessemos a lista completa de chaves.
    - Bastaria deixar a lista ordenada e usar a técnica de busca binária.
    - O problema é que essa técnica exige conhecer antecipadamente todas as chaves e isso não se aplica a muitos problemas reais.
  - Nós poderíamos reconstruir a árvore a cada nó que seja adicionado ou removido da árvore.

# Introdução

- Como construir uma ABB com altura  $\log n$ ?
  - Se conhecessemos a lista completa de chaves.
    - Bastaria deixar a lista ordenada e usar a técnica de busca binária.
    - O problema é que essa técnica exige conhecer antecipadamente todas as chaves e isso não se aplica a muitos problemas reais.
  - Nós poderíamos reconstruir a árvore a cada nó que seja adicionado ou removido da árvore.
    - Mas o tempo para fazer isso torna inviável essa alternativa.



# Introdução

- Como construir uma ABB com altura  $\log n$ ?
  - Se conhecessemos a lista completa de chaves.
    - Bastaria deixar a lista ordenada e usar a técnica de busca binária.
    - O problema é que essa técnica exige conhecer antecipadamente todas as chaves e isso não se aplica a muitos problemas reais.
  - Nós poderíamos reconstruir a árvore a cada nó que seja adicionado ou removido da árvore.
    - Mas o tempo para fazer isso torna inviável essa alternativa.
  - O que nós precisamos fazer é manter a árvore com uma altura ideal à medida que novos elementos sejam adicionados ou antigos sejam removidos.

# AVL

# AVL

- A árvore AVL foi inventada por G. M. **Adel'son-Velskii** e Y. M. **Landis** em 1962.

# AVL

- A árvore AVL foi inventada por G. M. Adel'son-Velskii e Y. M. Landis em 1962.
- O objetivo dessa árvore é garantir que a altura da árvore esteja sempre balanceada.

# AVL

# AVL

- Uma ABB é AVL se as alturas das subárvores a esquerda e a direita para cada um dos nós variem apenas de 1.

# AVL

- Uma ABB é AVL se as alturas das subárvores a esquerda e a direita para cada um dos nós variem apenas de 1.
- Exemplos de árvore AVL:

# AVL

- Uma ABB é AVL se as alturas das subárvores a esquerda e a direita para cada um dos nós variem apenas de 1.
- Exemplos de árvore AVL:

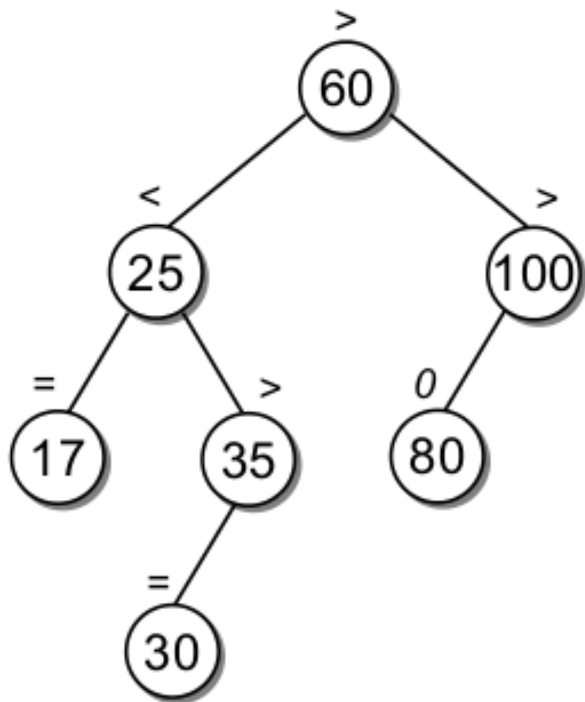



# AVL

- Uma ABB é AVL se as alturas das subárvores a esquerda e a direita para cada um dos nós variem apenas de 1.
- Exemplos de árvore AVL:

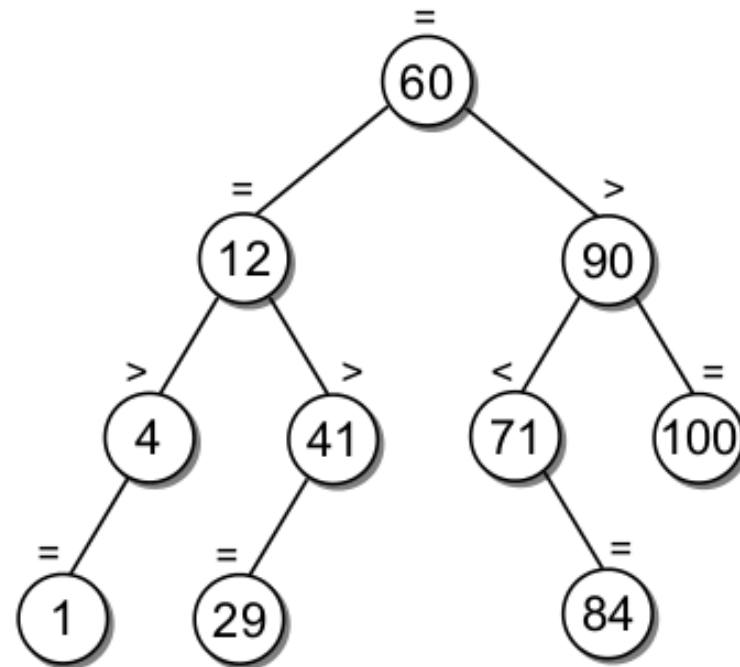
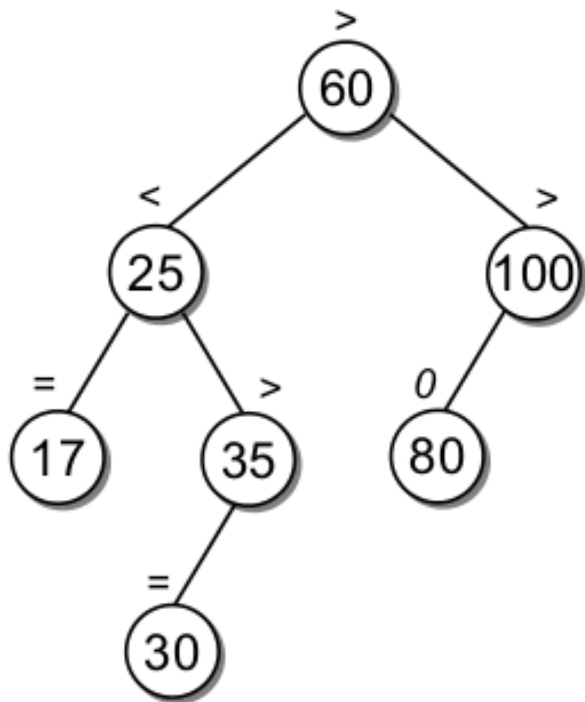

# AVL

- Exemplo de árvore que **não** é AVL:

# AVL

- Exemplo de árvore que **não** é AVL:

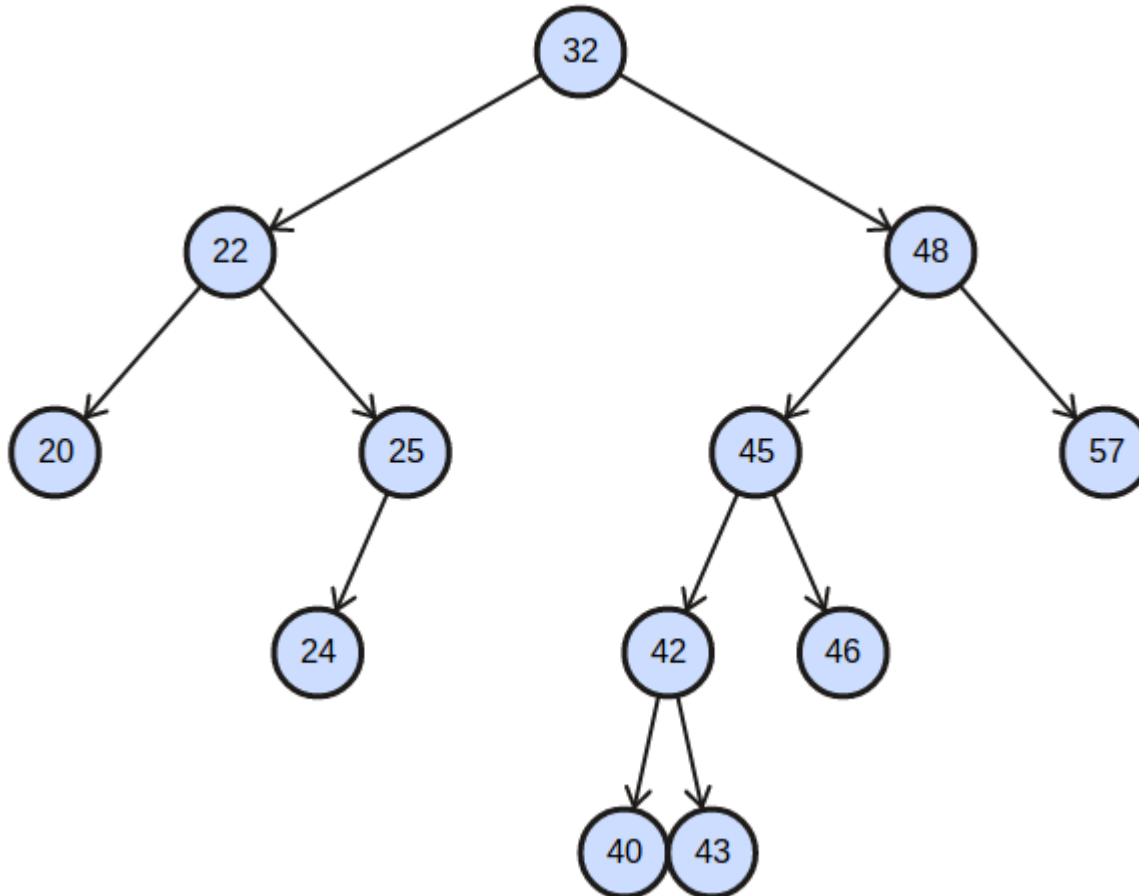

# AVL

- Exemplo de árvore que **não** é AVL:

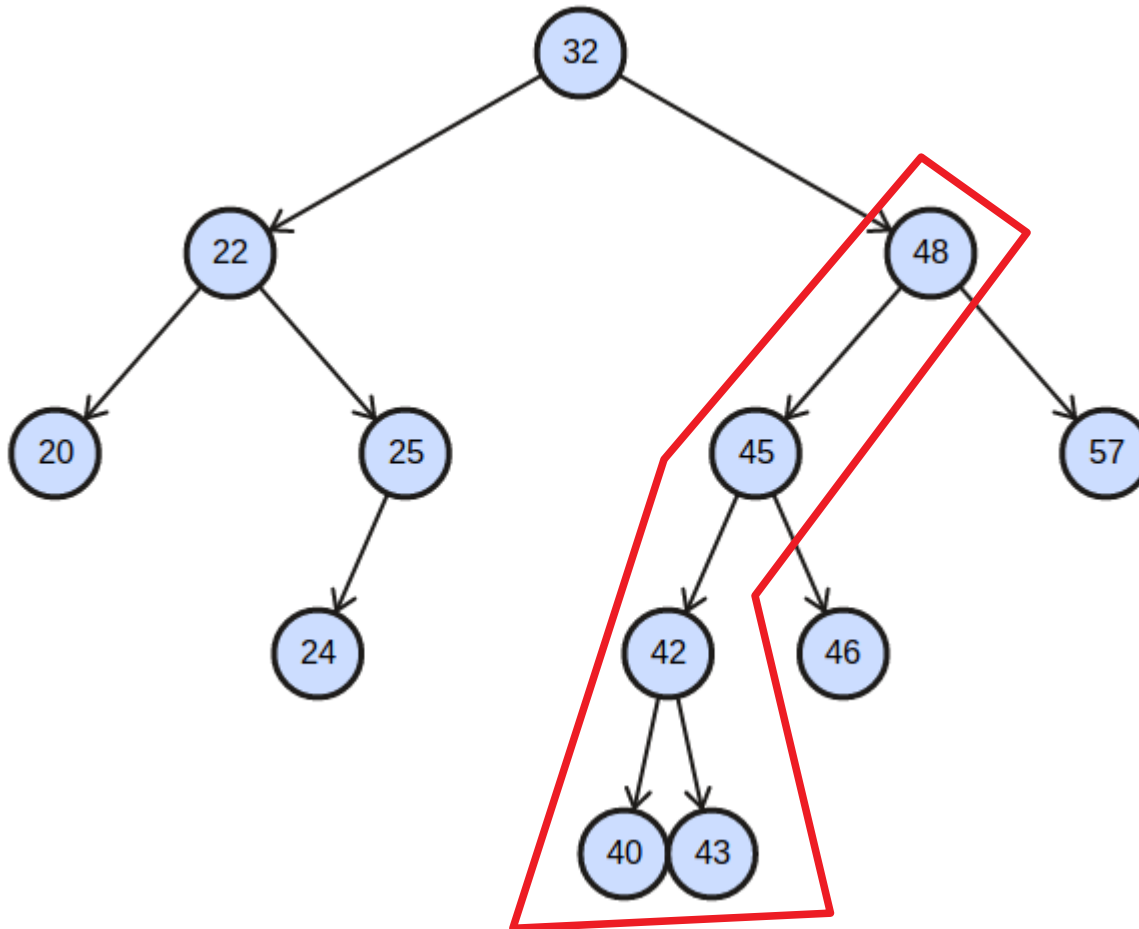

# AVL

- Exemplo de árvore que **não** é AVL:

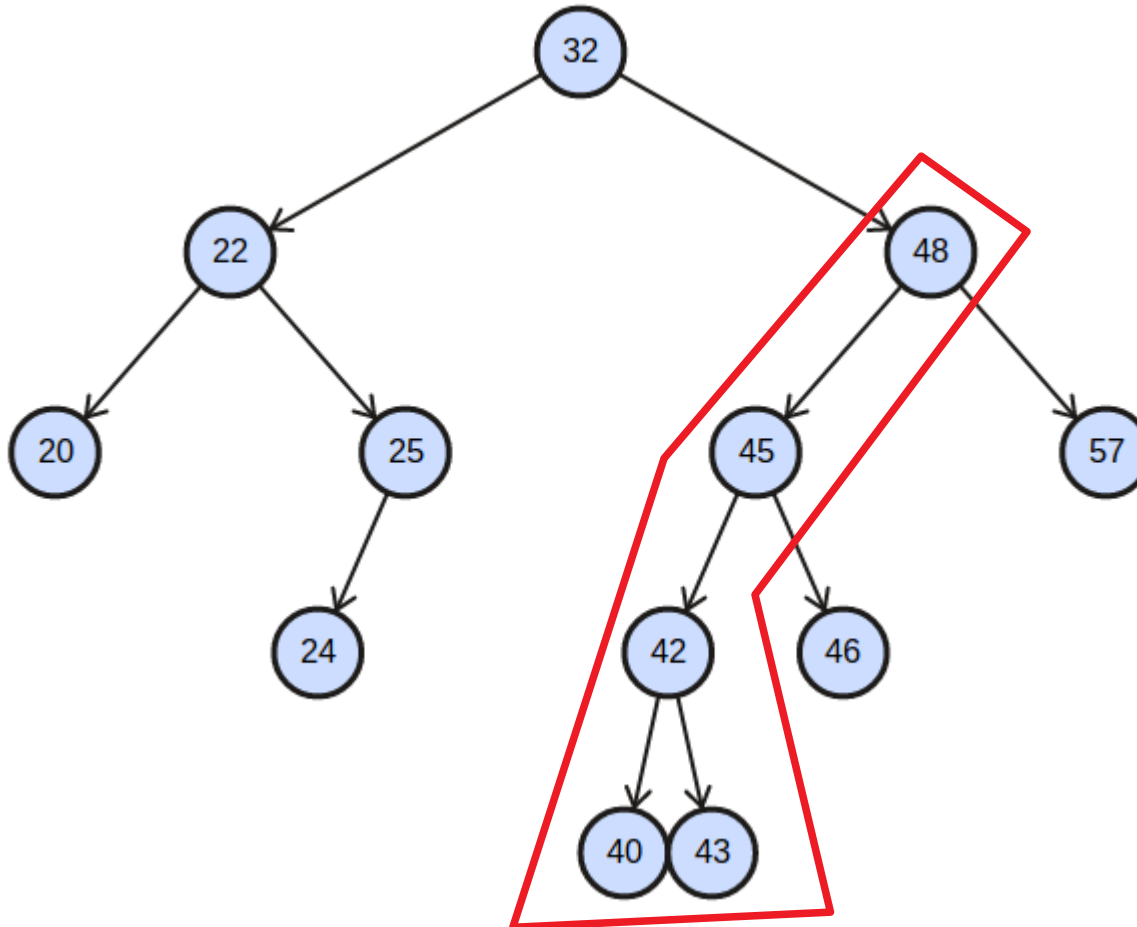

ALTURA = 3

# AVL

- Exemplo de árvore que **não** é AVL:

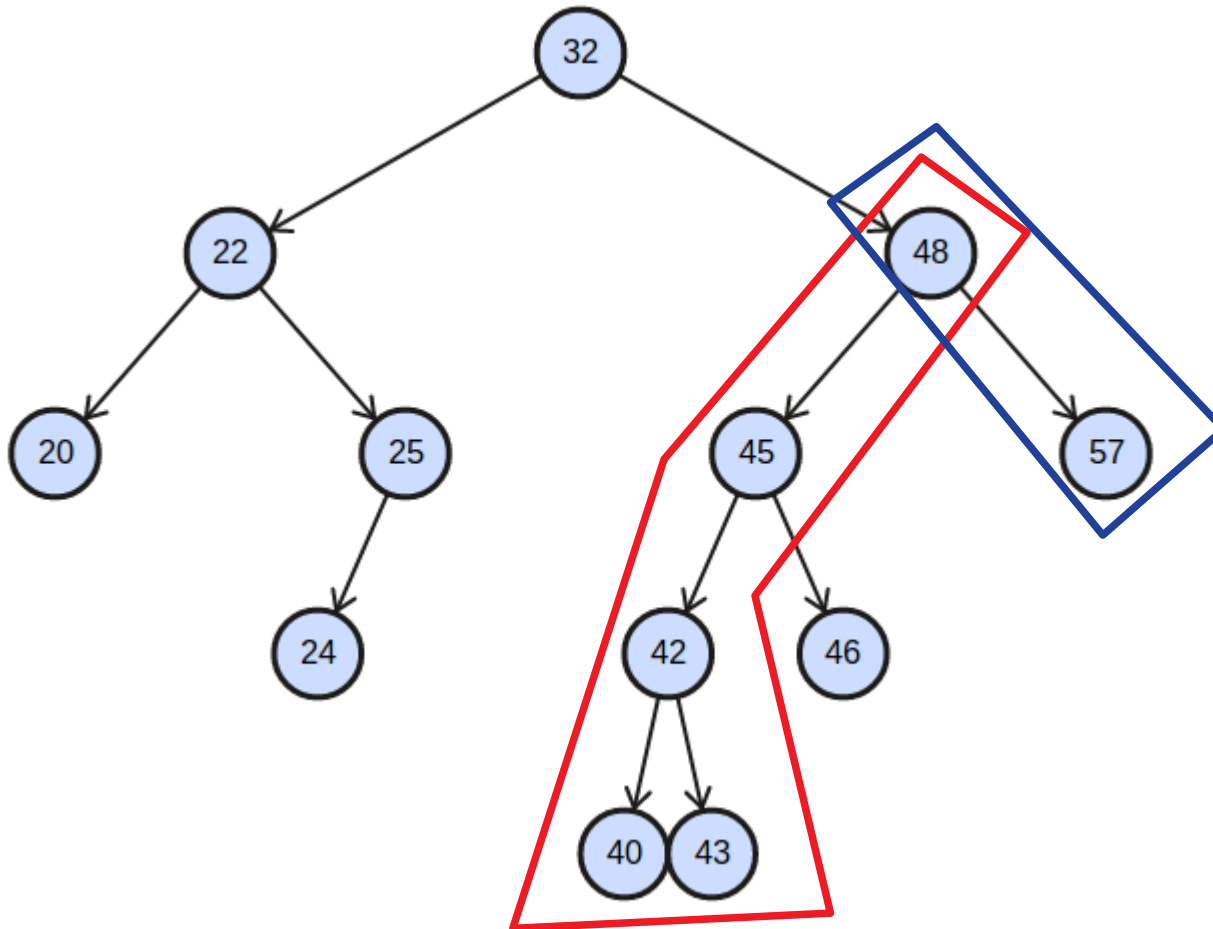

ALTURA = 3

# AVL

- Exemplo de árvore que **não** é AVL:

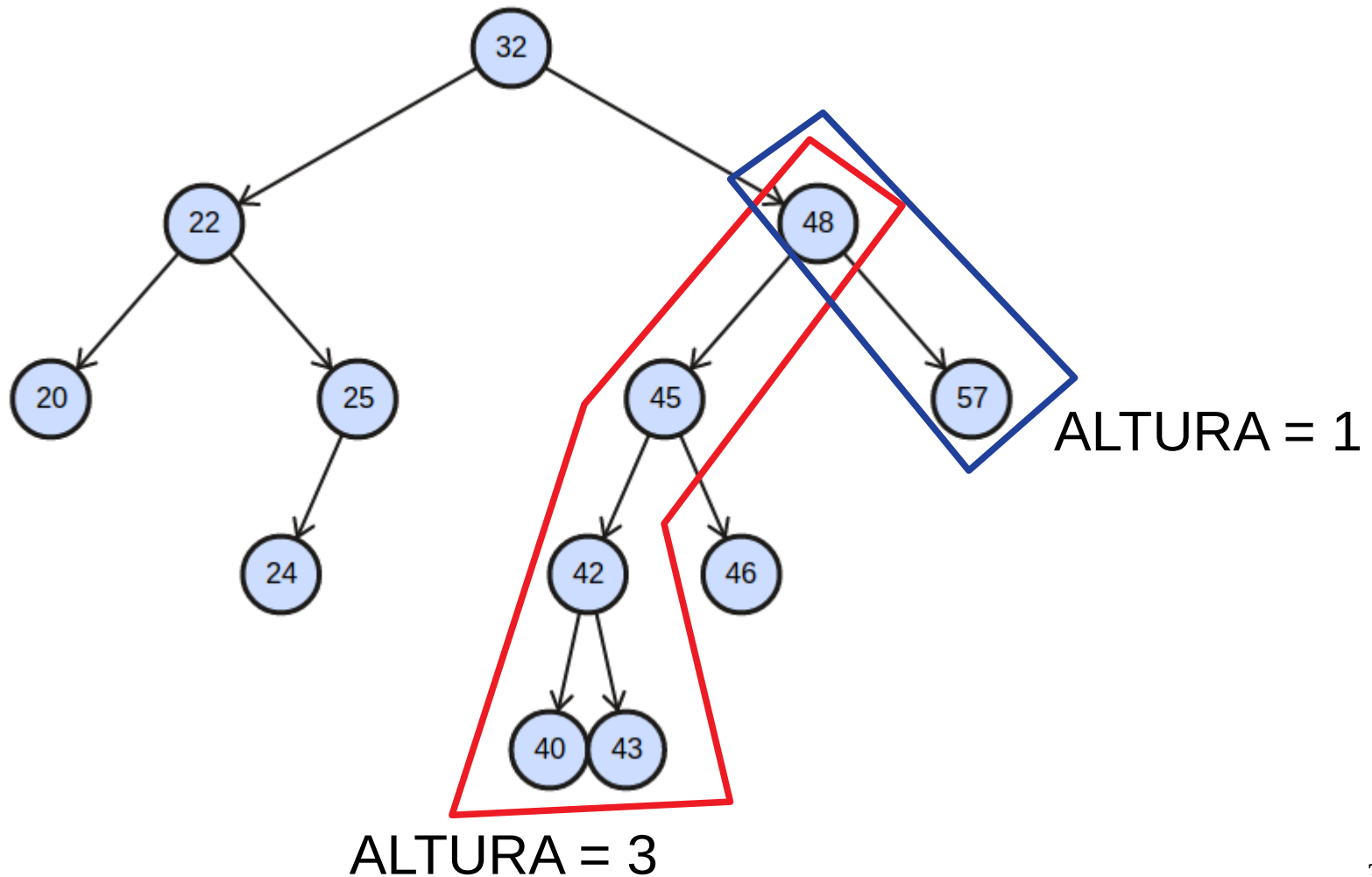

# AVL



# AVL

- As operações de busca e de travessia são iguais nas árvores binárias de busca e nas AVL.

# AVL

- As operações de busca e de travessia são iguais nas árvores binárias de busca e nas AVL.
- As operações de inserção e remoção devem ser modificadas para manter a propriedade de balanceamento das AVL.

# Inserção

# Inserção

- A inserção na AVL inicia com o mesmo procedimento usado nas ABB.

# Inserção

- A inserção na AVL inicia com o mesmo procedimento usado nas ABB.
- Nós pesquisamos por uma chave na árvore e adicionamos o novo elemento onde ocorre a “falha” na busca.

# Inserção

- A inserção na AVL inicia com o mesmo procedimento usado nas ABB.
- Nós pesquisamos por uma chave na árvore e adicionamos o novo elemento onde ocorre a “falha” na busca.
- Quando um novo elemento é inserido na AVL, a propriedade de balanceamento deve ser mantida.

# Inserção

- A inserção na AVL inicia com o mesmo procedimento usado nas ABB.
- Nós pesquisamos por uma chave na árvore e adicionamos o novo elemento onde ocorre a “falha” na busca.
- Quando um novo elemento é inserido na AVL, a propriedade de balanceamento deve ser mantida.
- Se a inserção de um novo elemento causar um desbalanceamento, então a árvore deverá ser rebalanceada.

# Inserção



# Inserção

- Considere que vamos inserir o elemento 120 na árvore abaixo:

# Inserção

- Considere que vamos inserir o elemento 120 na árvore abaixo:

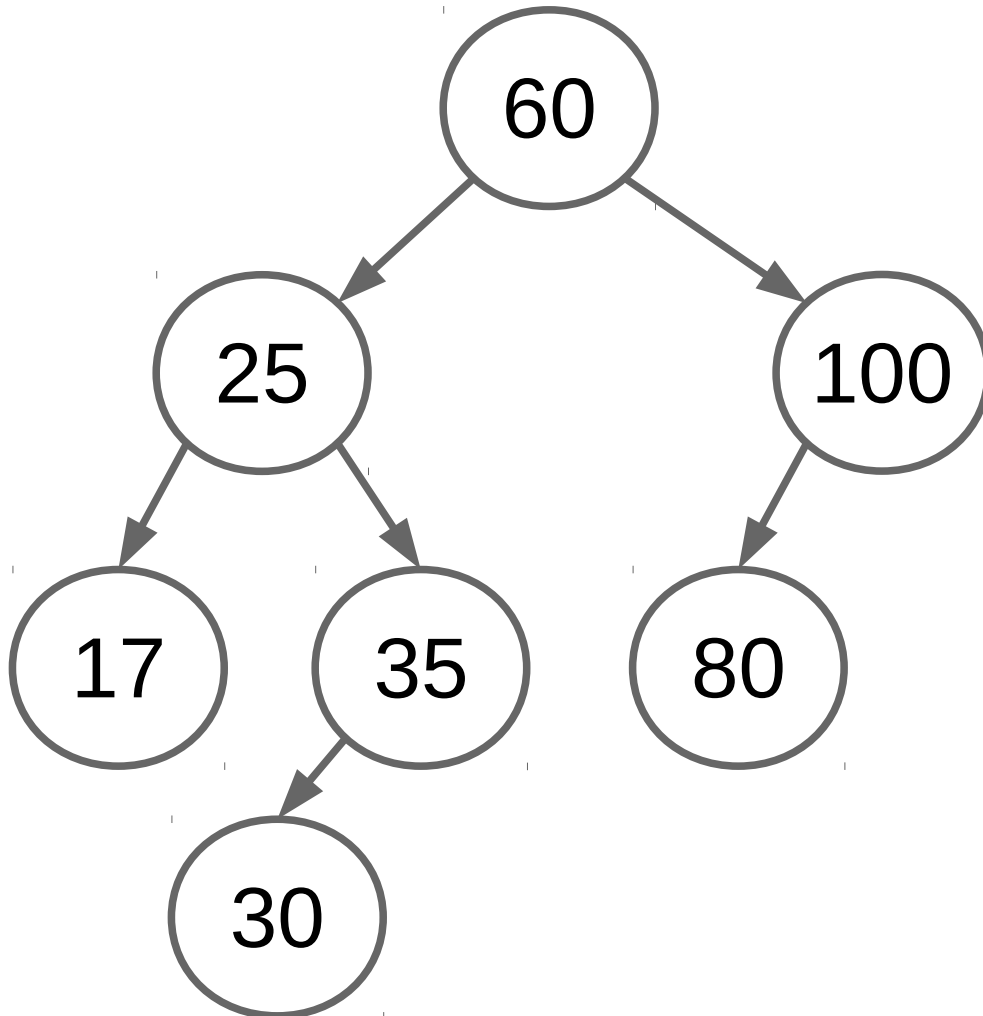

# Inserção

- Considere que vamos inserir o elemento 120 na árvore abaixo:

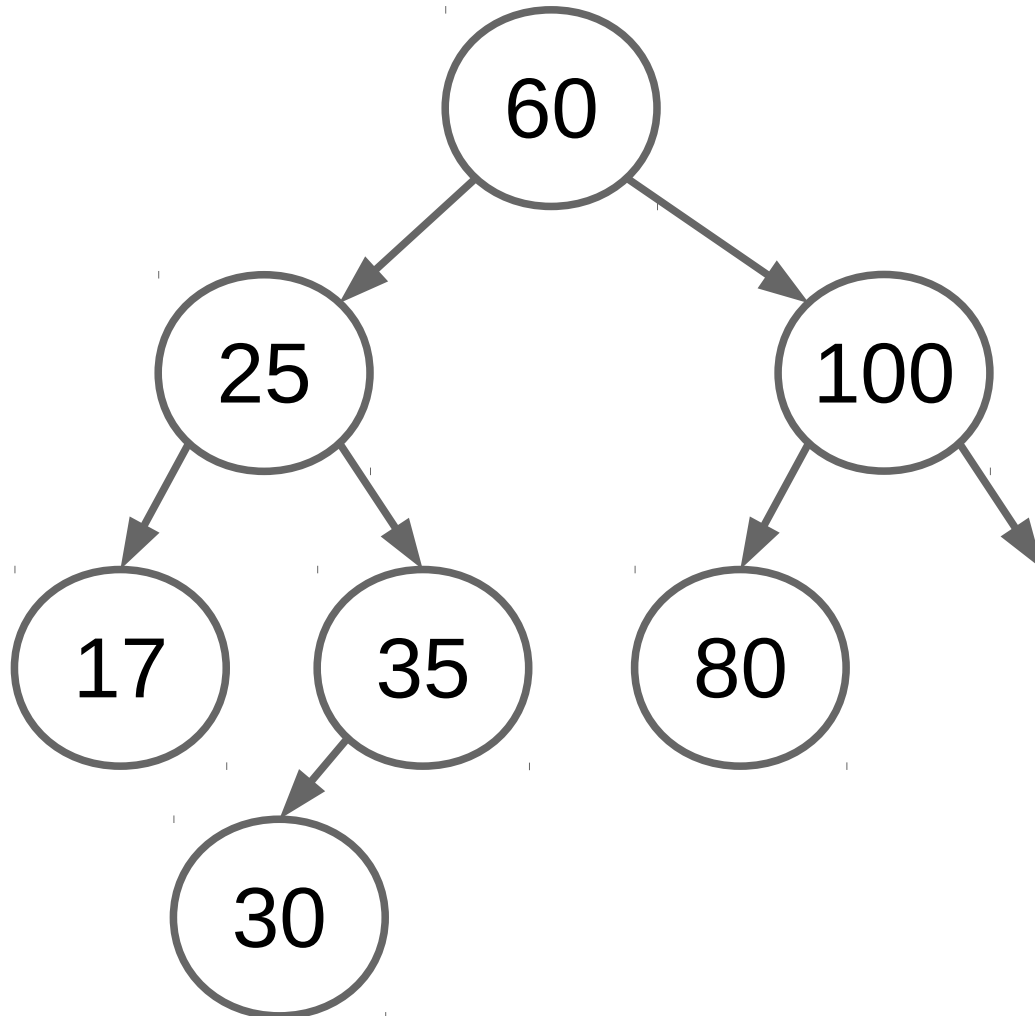

# Inserção

- Considere que vamos inserir o elemento 120 na árvore abaixo:

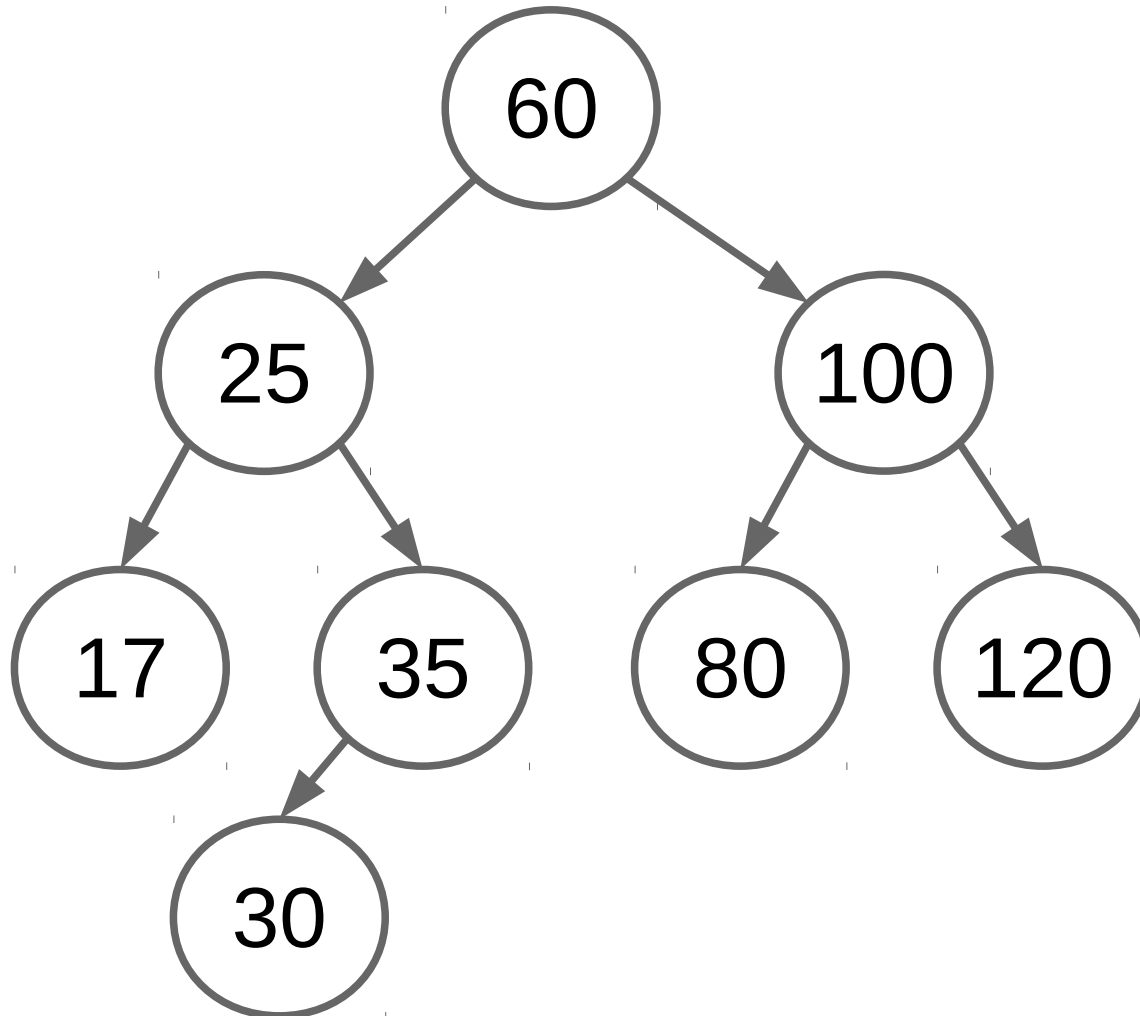

# Inserção

- Considere que vamos inserir o elemento 120 na árvore abaixo:

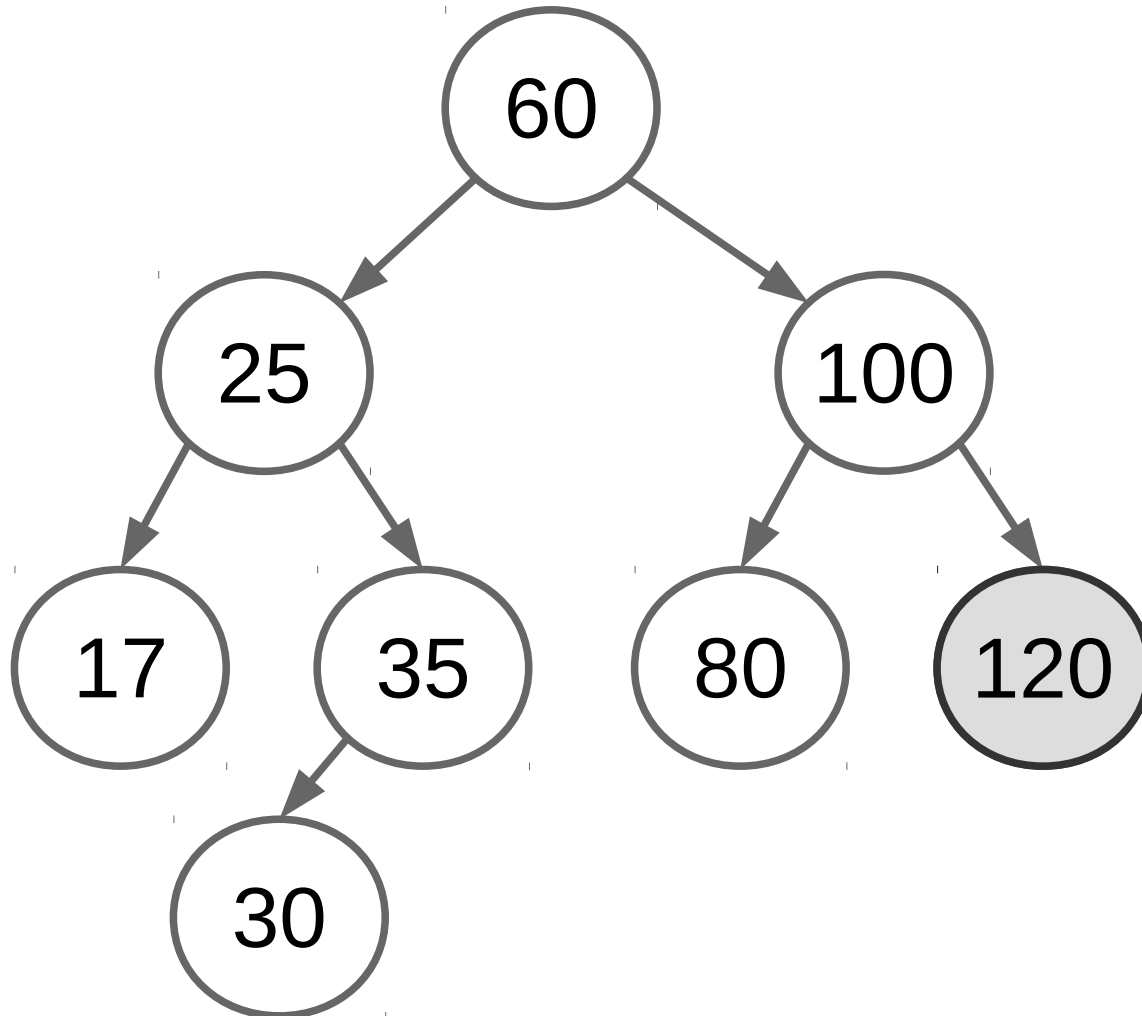

# Inserção

- Considere que vamos inserir o elemento 120 na árvore abaixo:

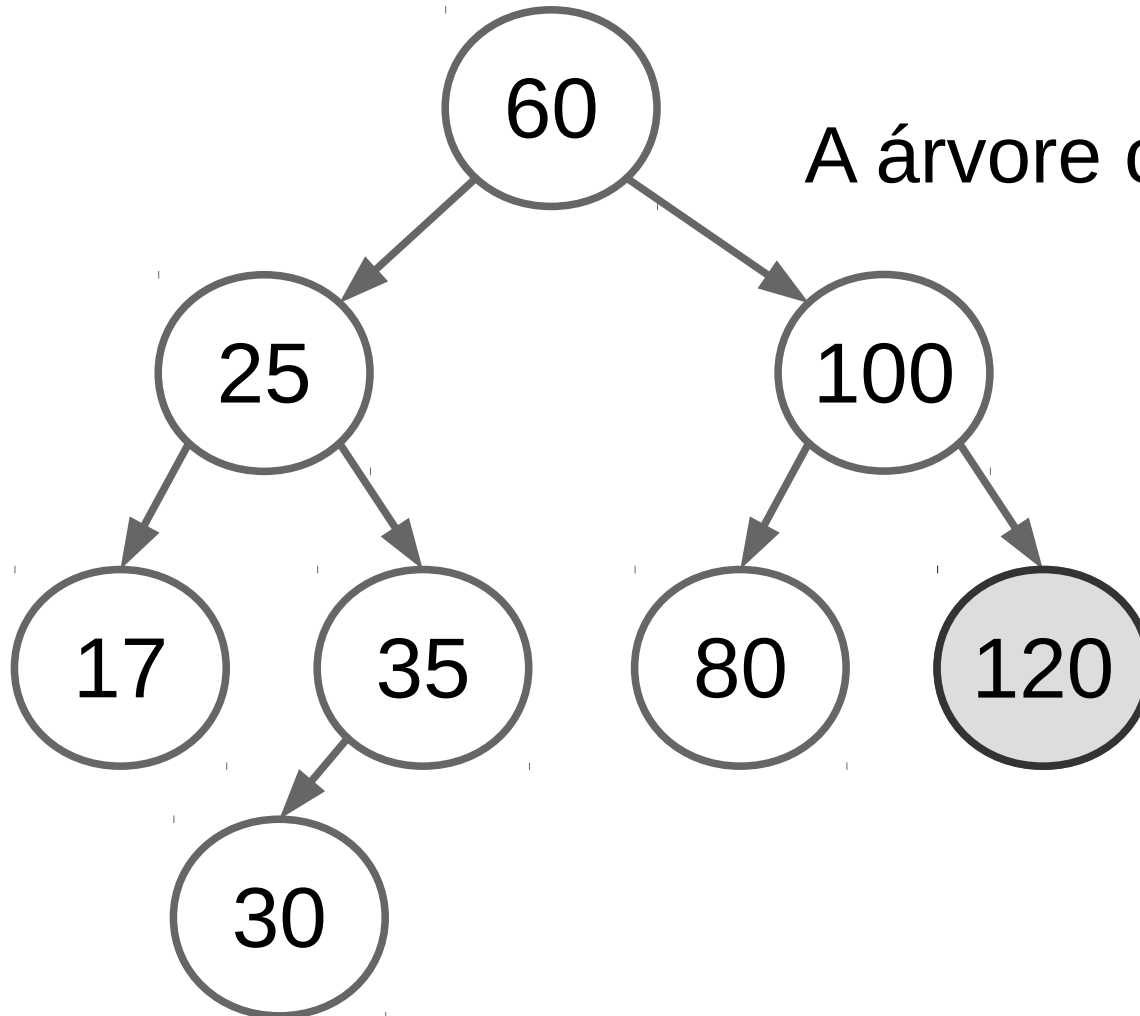

A árvore continua balanceada?

# Inserção

# Inserção

- Considere que vamos inserir o elemento 28 na árvore abaixo:



# Inserção

- Considere que vamos inserir o elemento 28 na árvore abaixo:

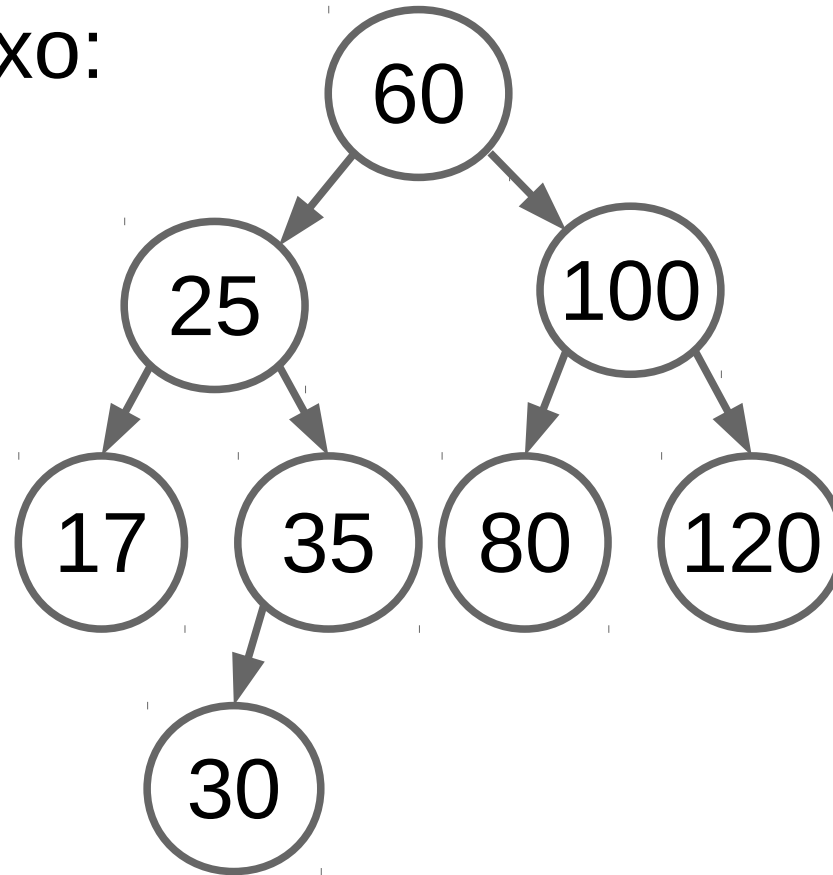

# Inserção

- Considere que vamos inserir o elemento 28 na árvore abaixo:

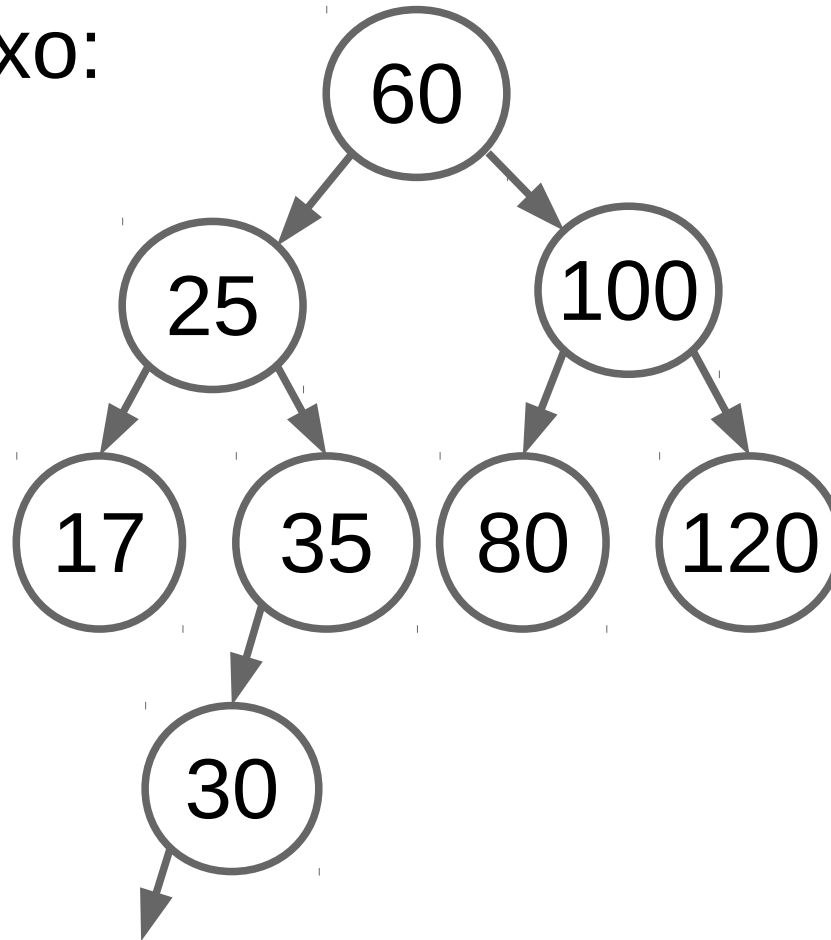

# Inserção

- Considere que vamos inserir o elemento 28 na árvore abaixo:

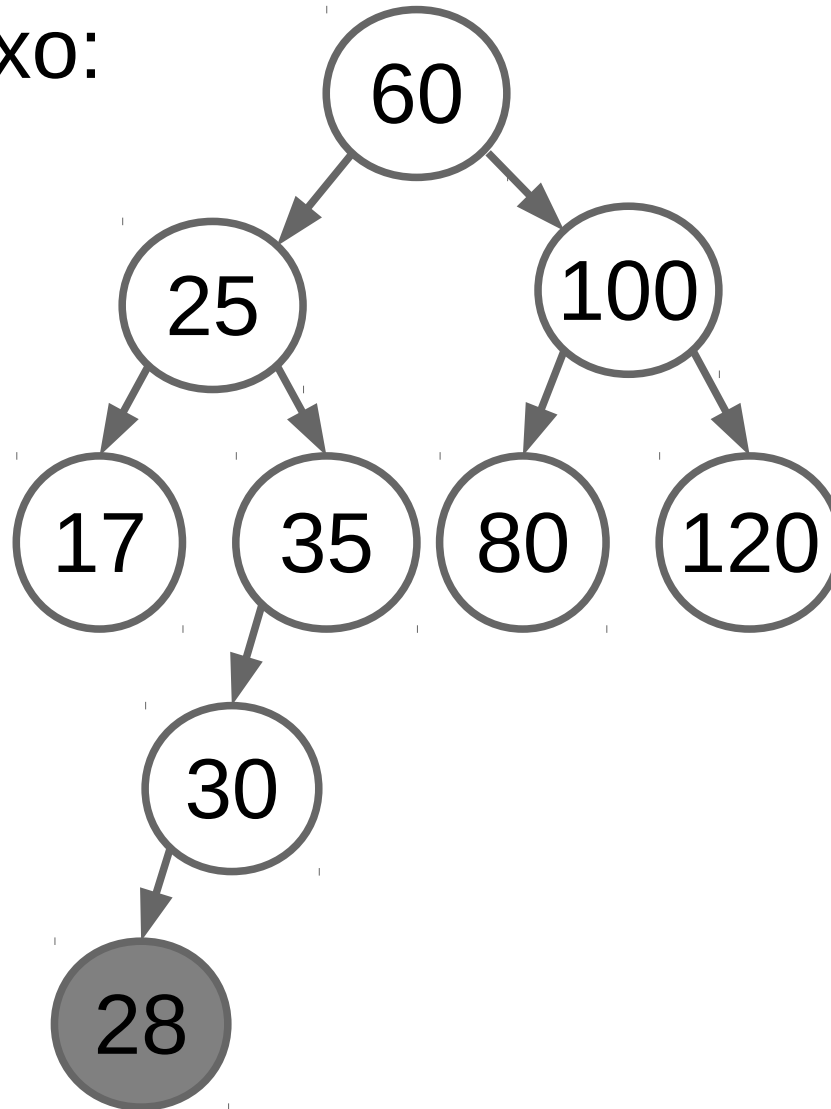

# Inserção

- Considere que vamos inserir o elemento 28 na árvore abaixo:

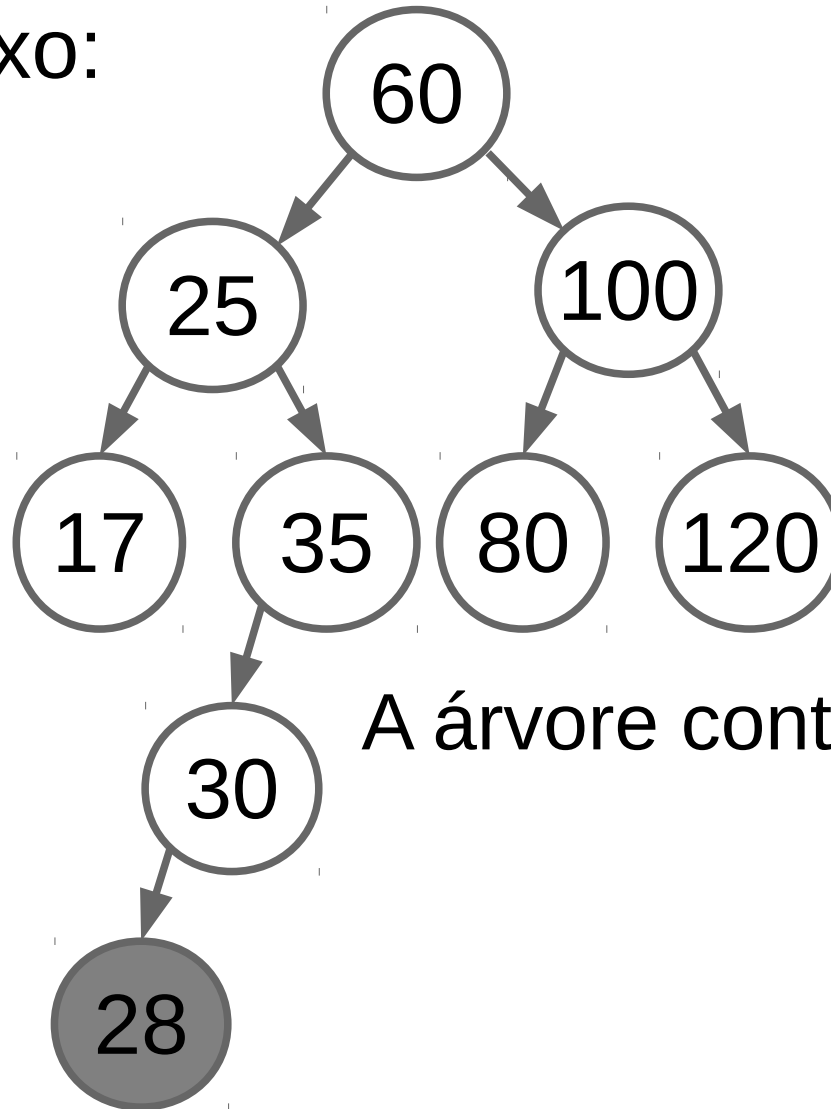

A árvore continua balanceada?

# Inserção

# Inserção

- Como a árvore ficaria balanceada?

# Inserção

- Como a árvore ficaria balanceada?

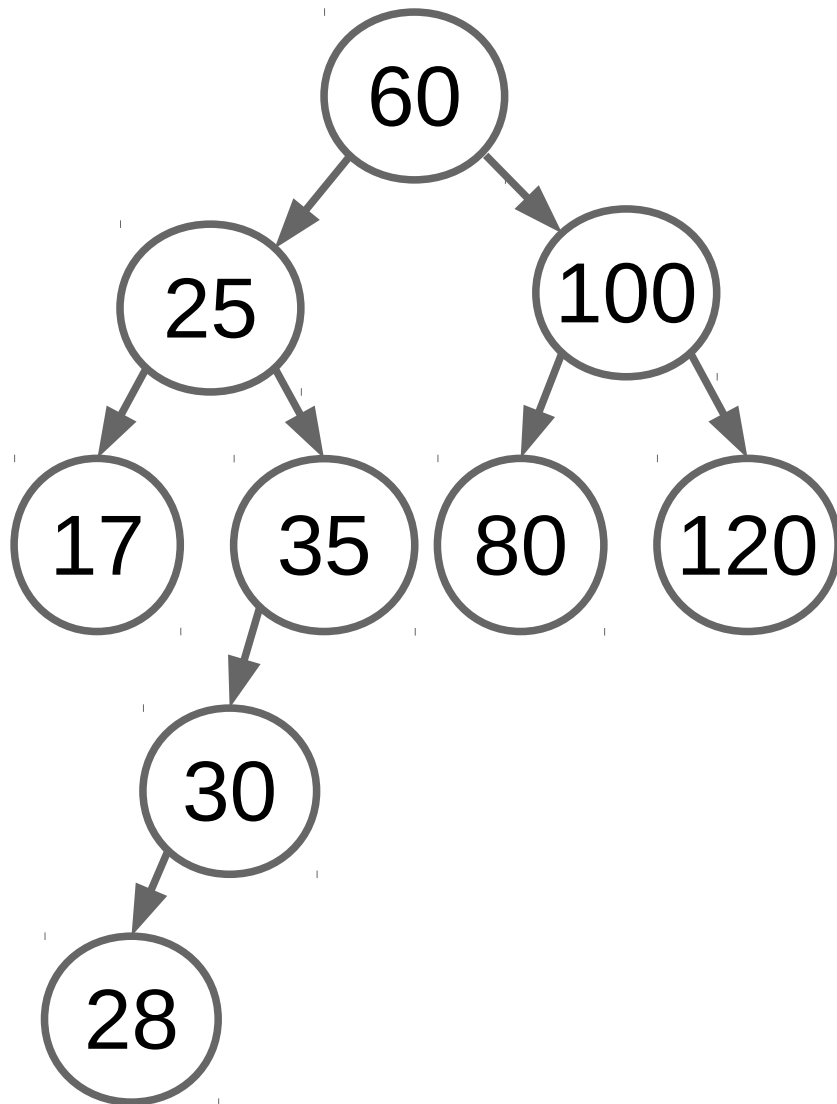

# Inserção

- Como a árvore ficaria balanceada?

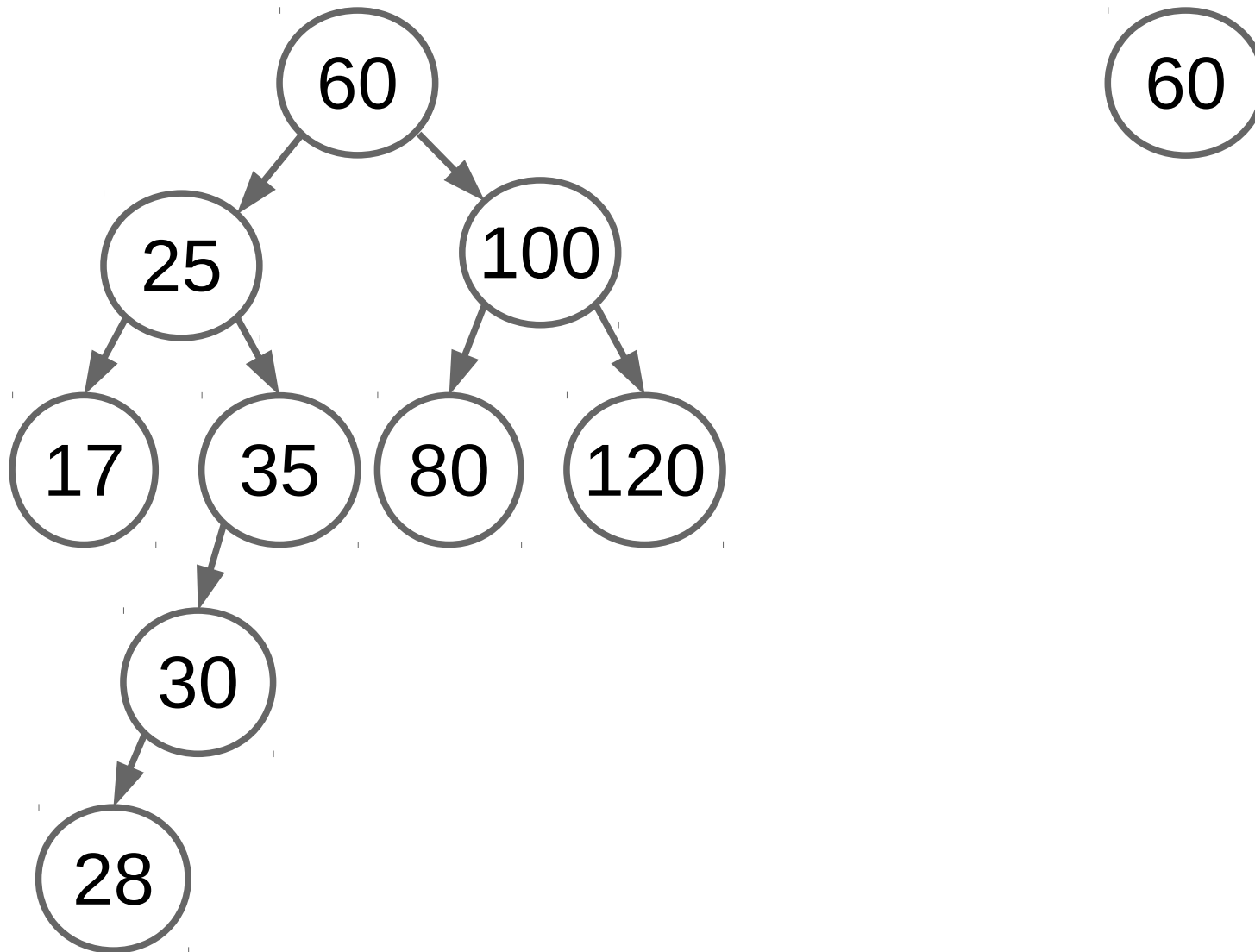



# Inserção

- Como a árvore ficaria balanceada?

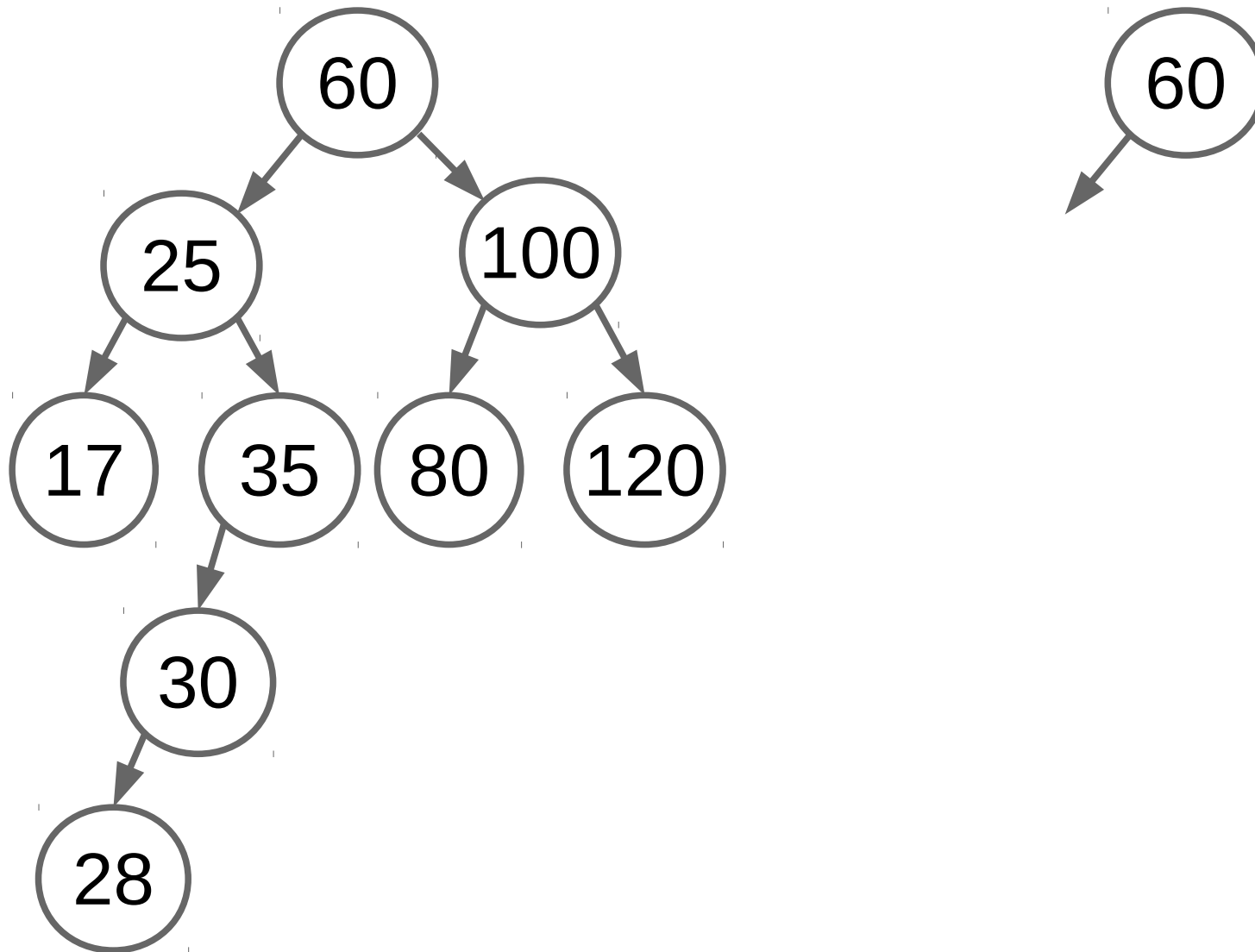

# Inserção

- Como a árvore ficaria balanceada?

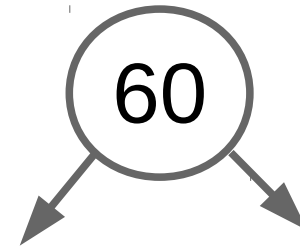
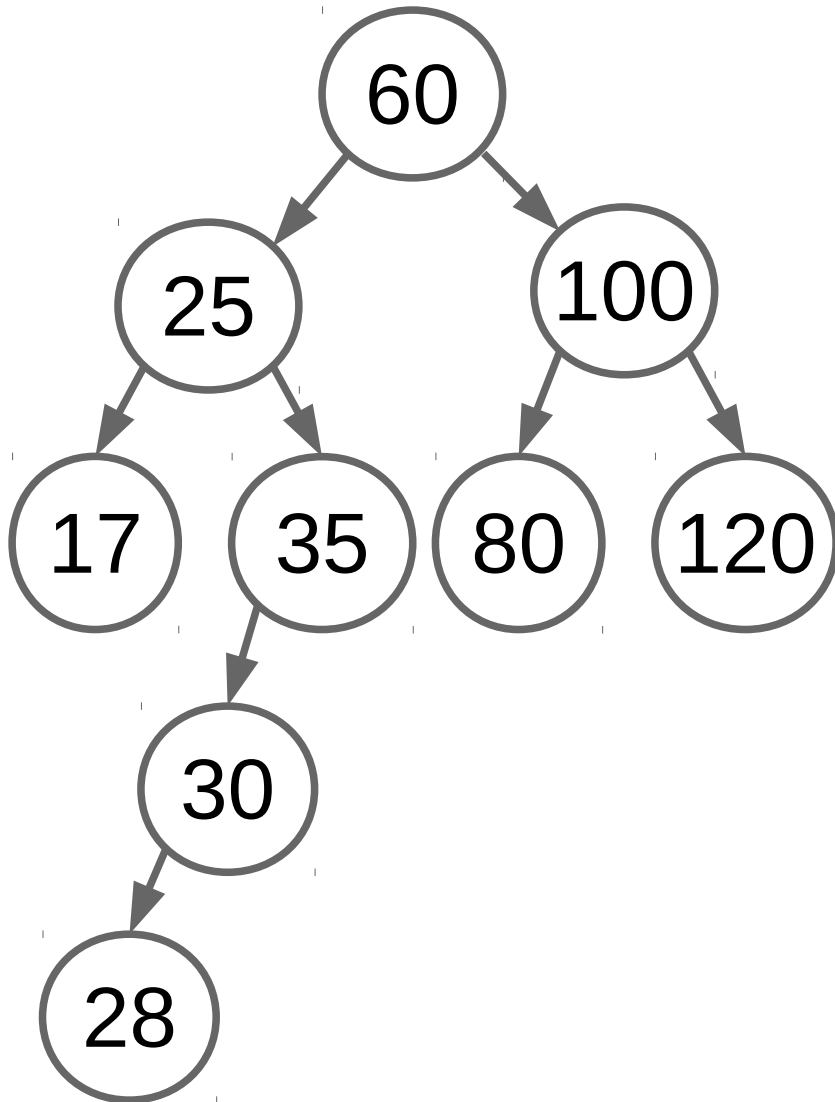

# Inserção

- Como a árvore ficaria balanceada?

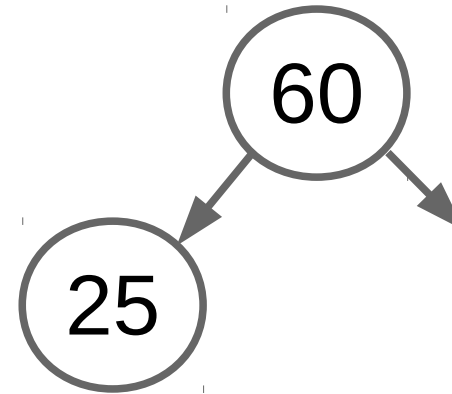
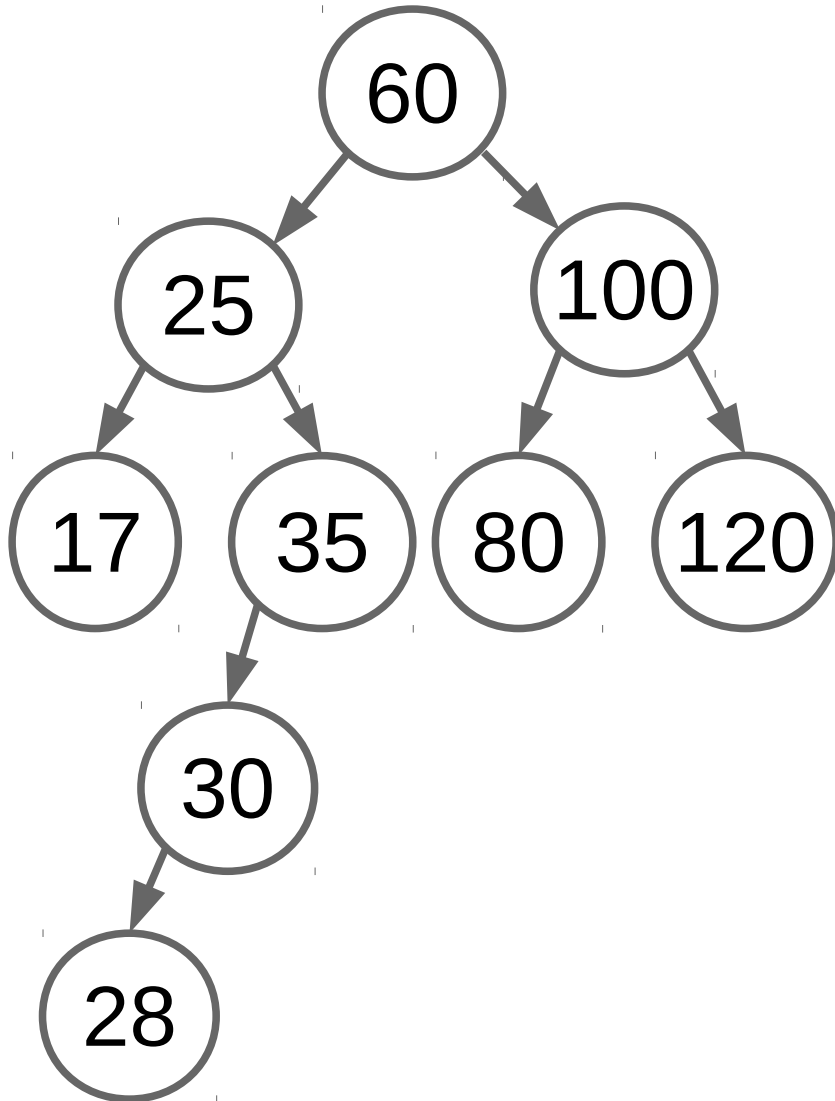

# Inserção

- Como a árvore ficaria balanceada?

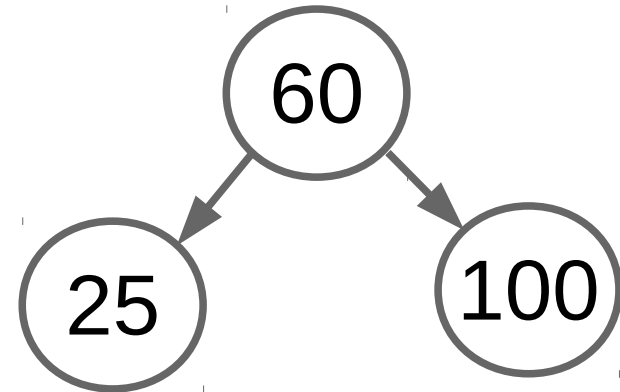
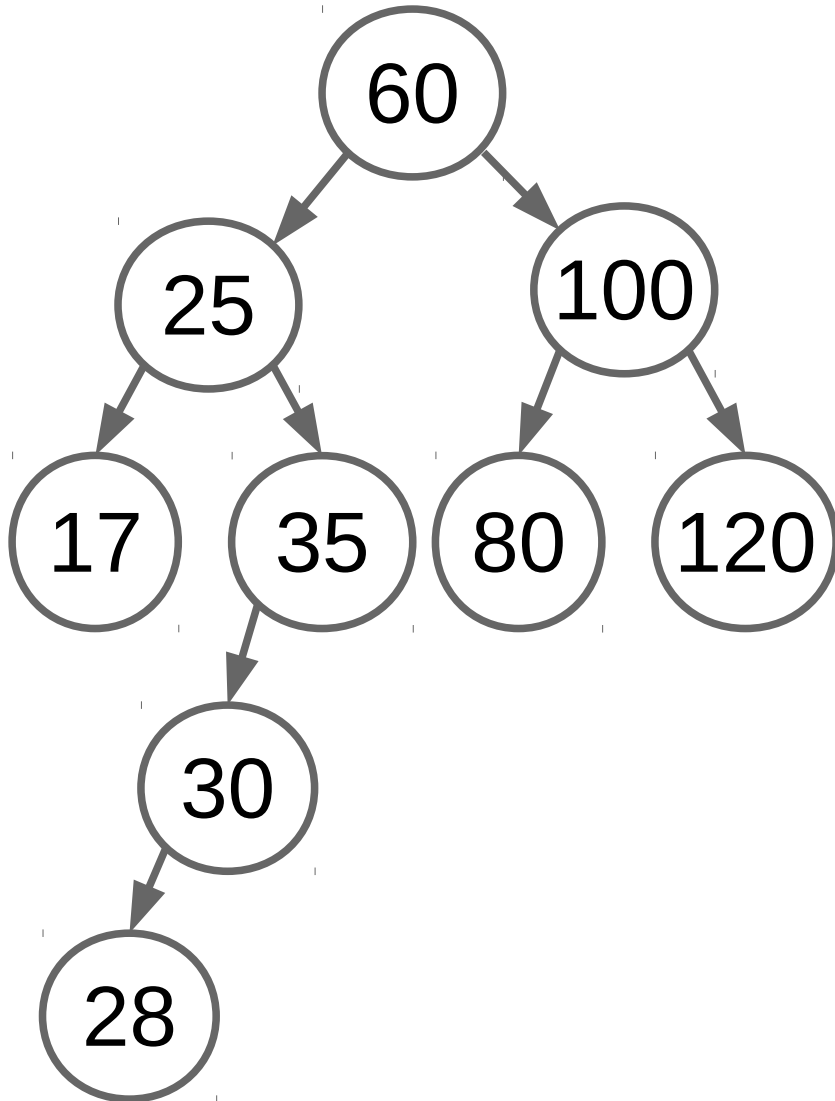

# Inserção

- Como a árvore ficaria balanceada?

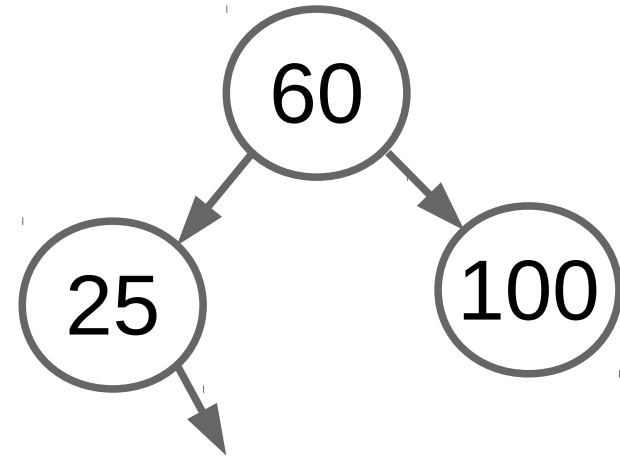
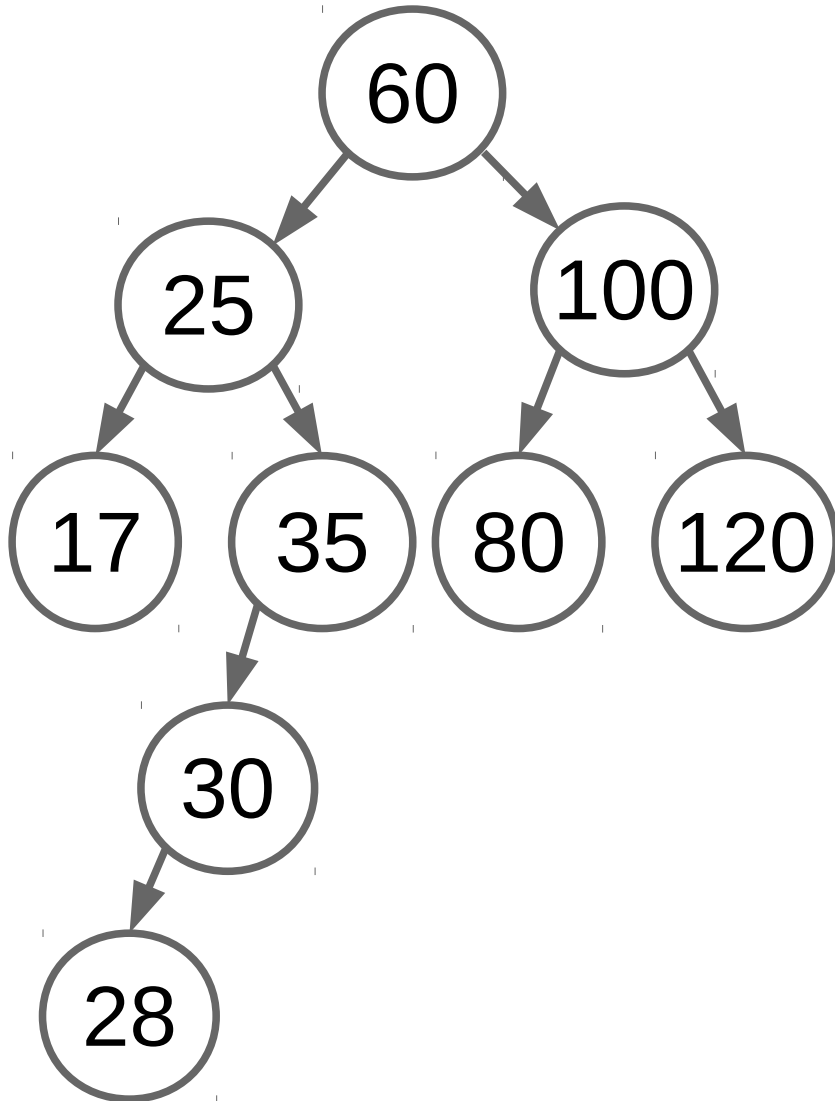

# Inserção

- Como a árvore ficaria balanceada?

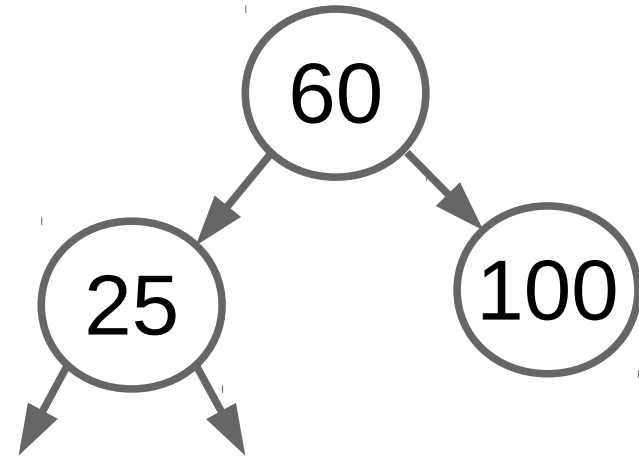
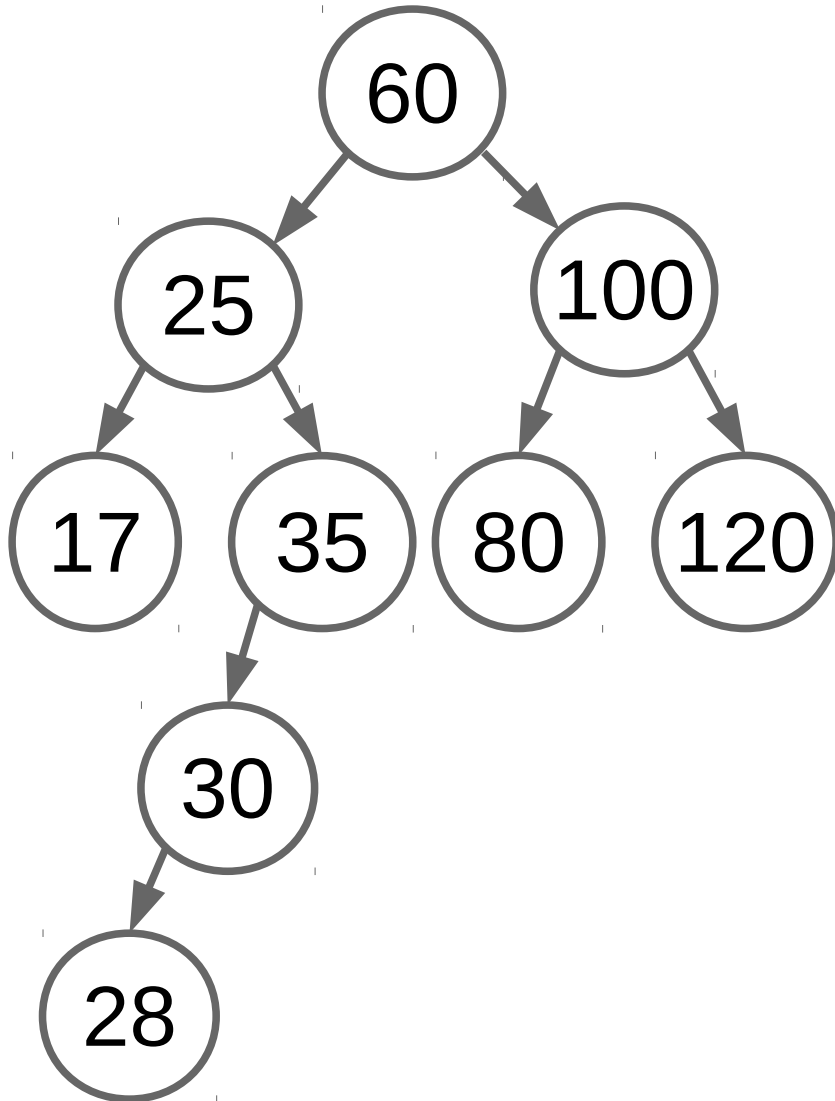

# Inserção

- Como a árvore ficaria balanceada?

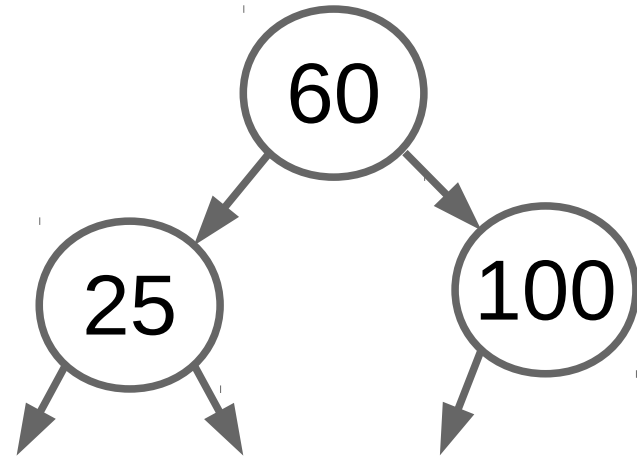
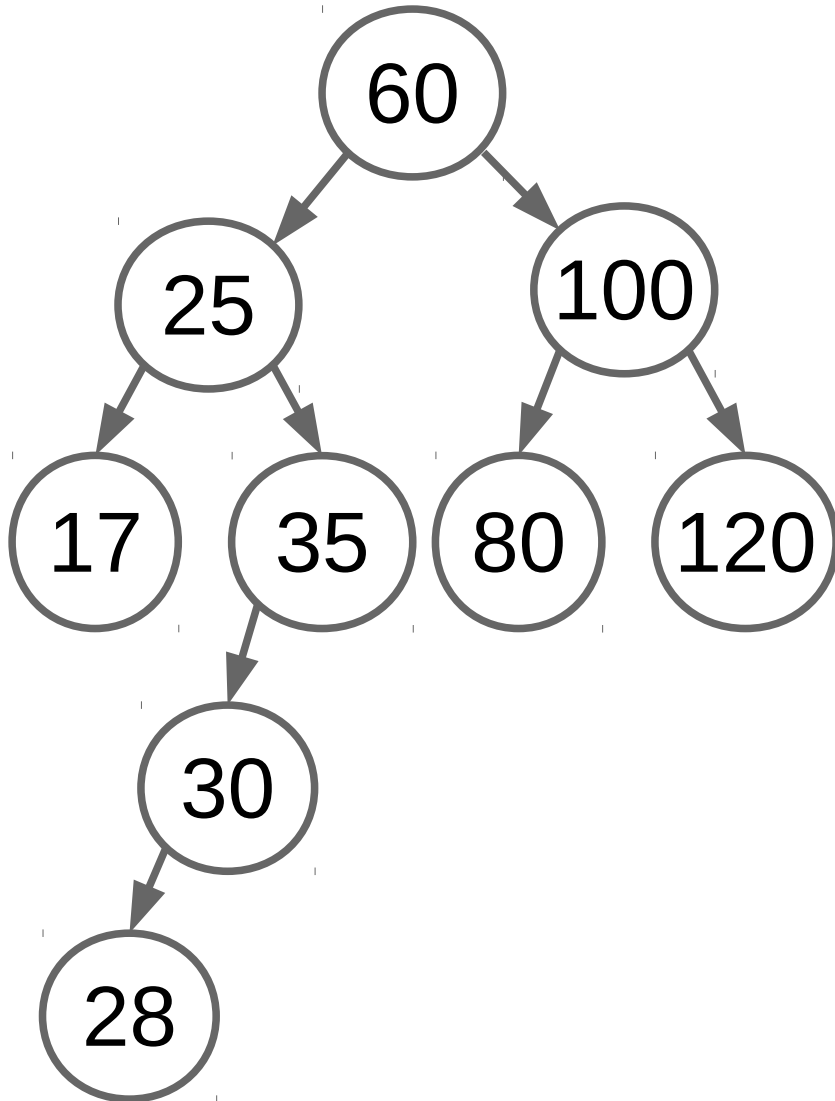

# Inserção

- Como a árvore ficaria balanceada?

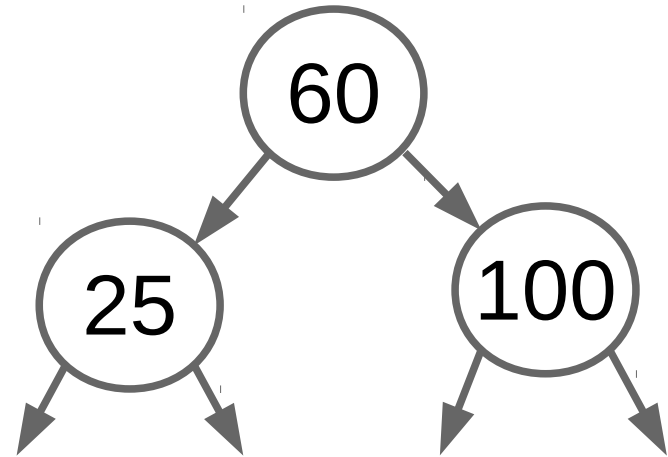
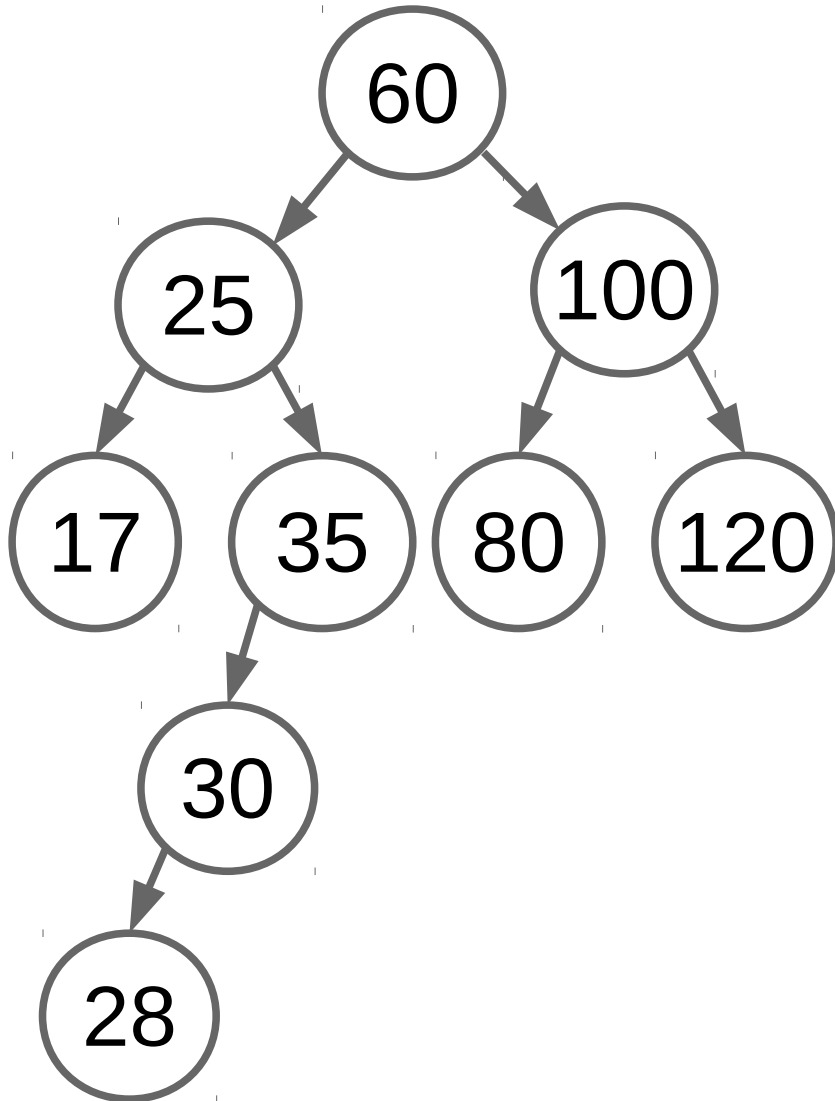



# Inserção

- Como a árvore ficaria balanceada?

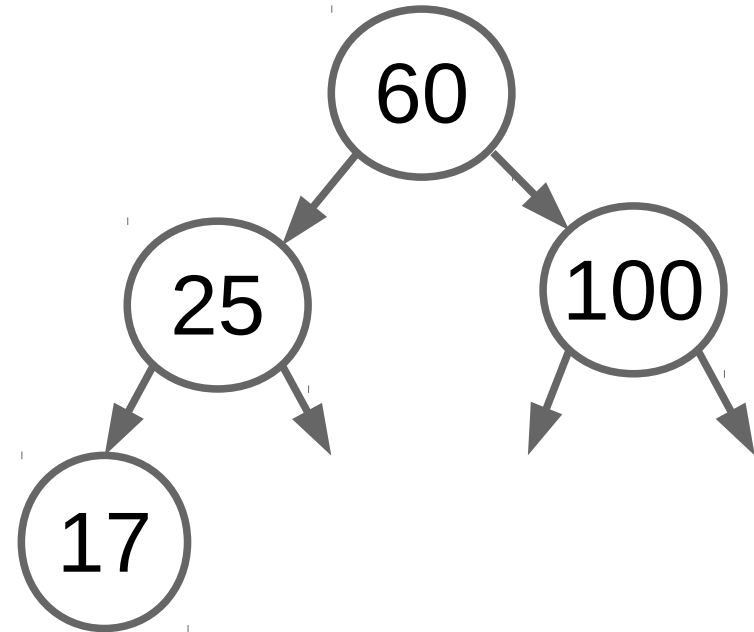
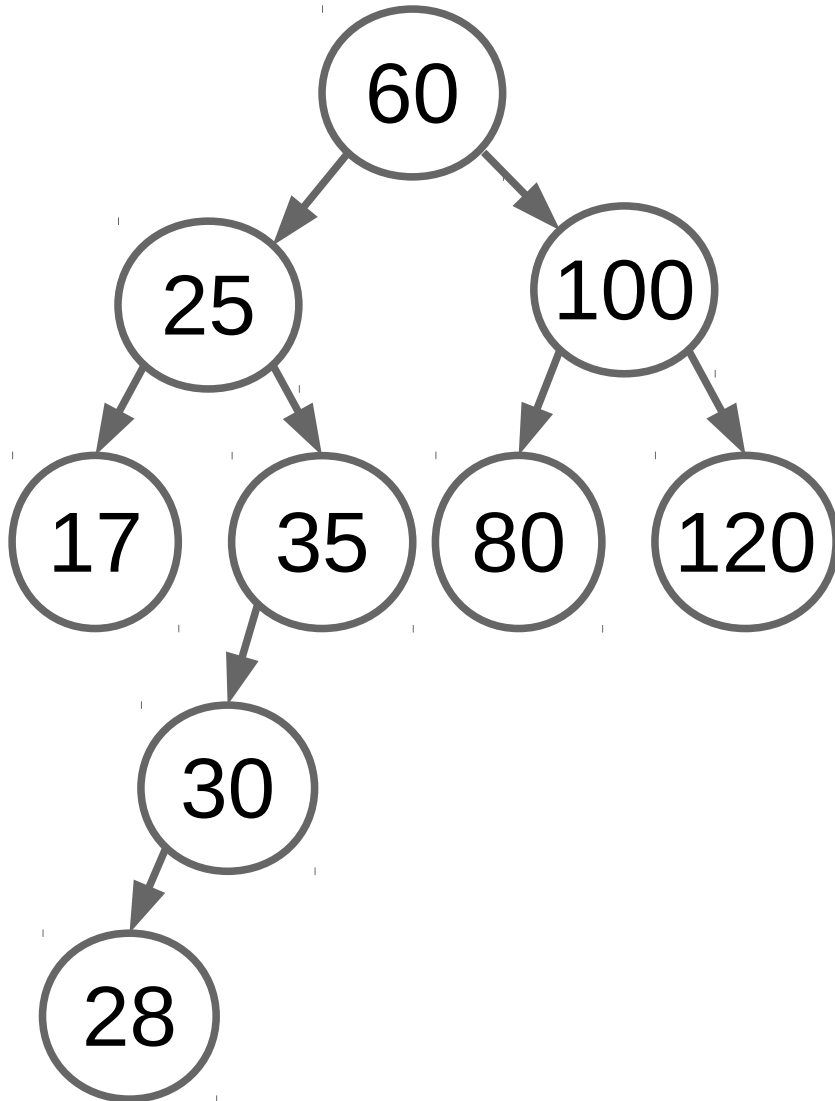

# Inserção

- Como a árvore ficaria balanceada?

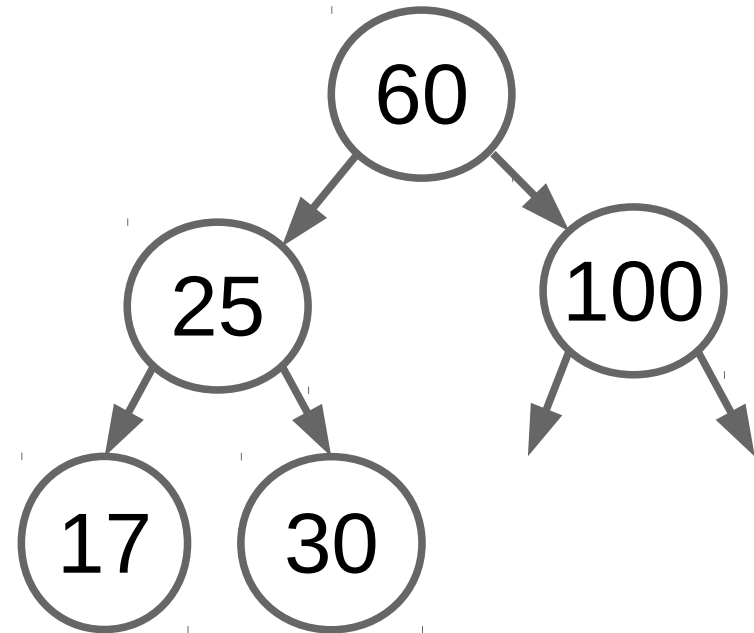
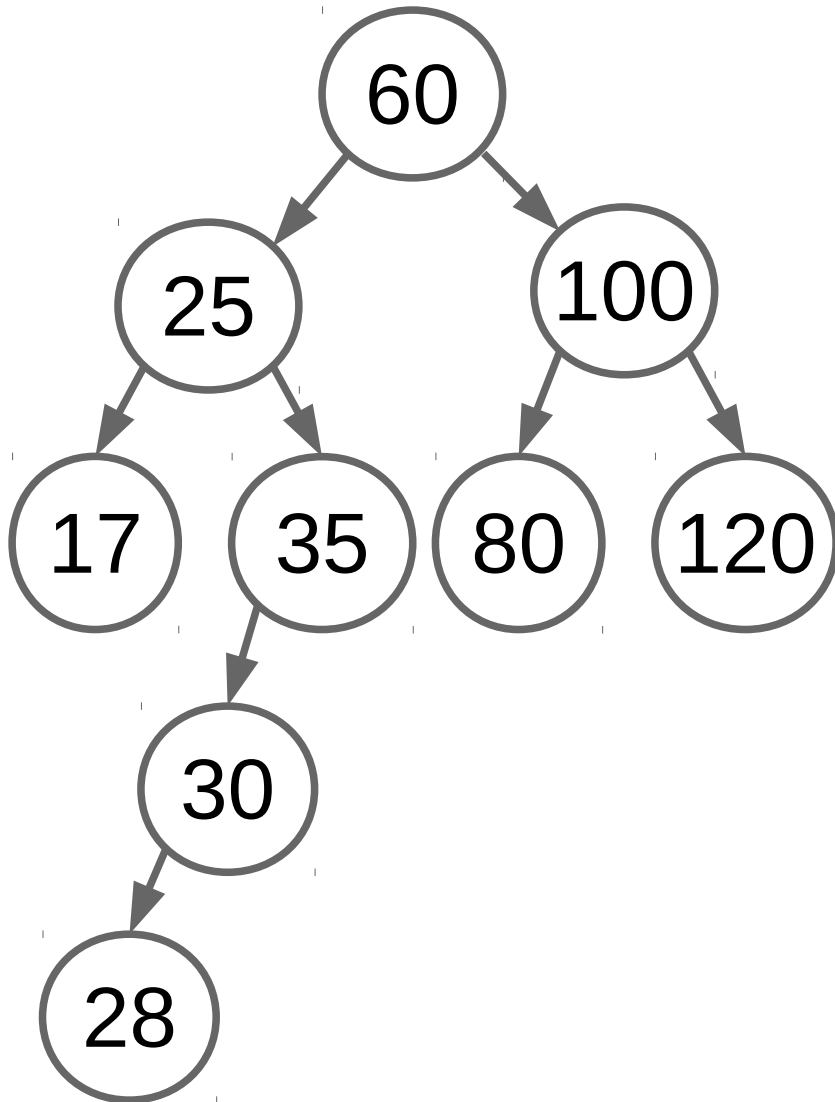

# Inserção

- Como a árvore ficaria balanceada?

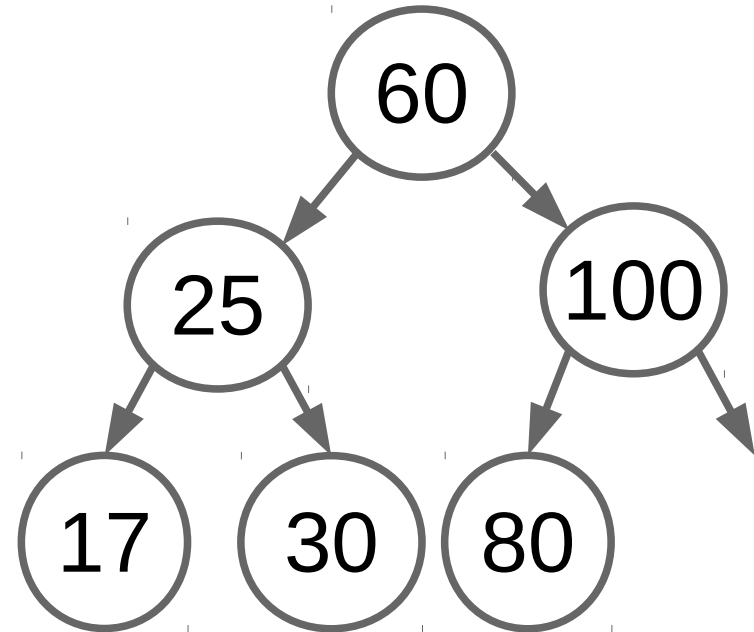
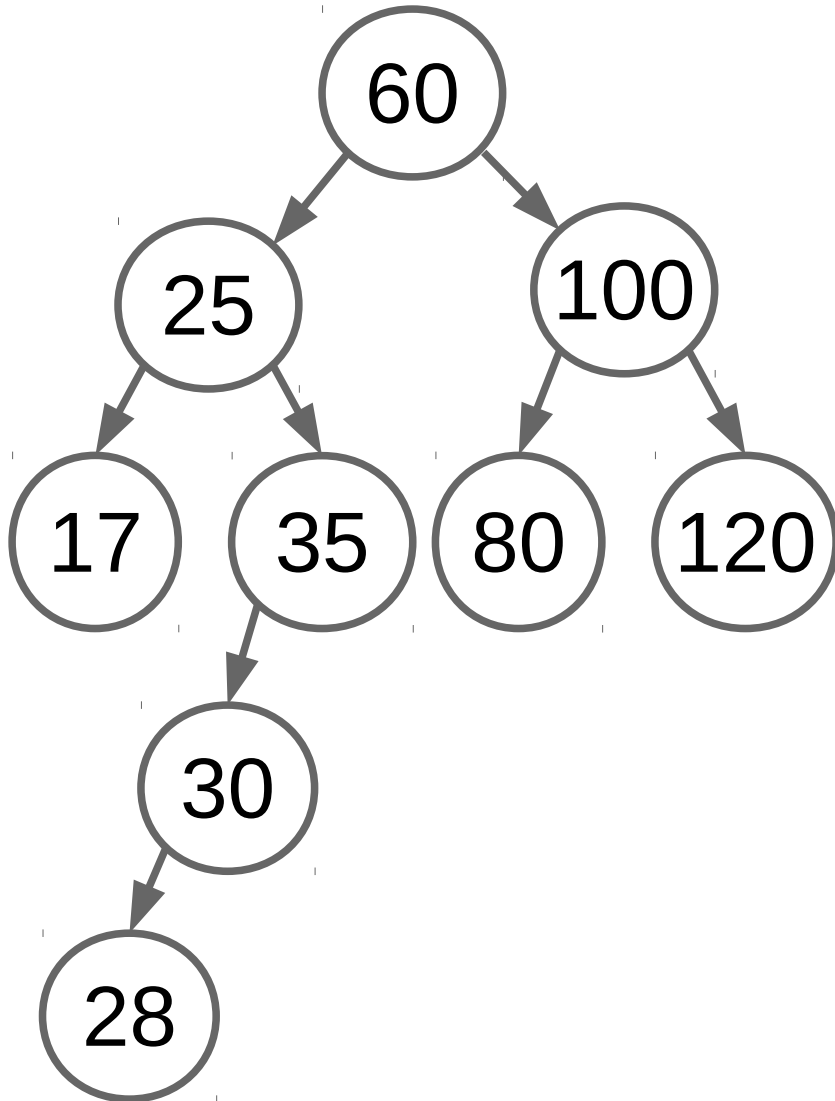

# Inserção

- Como a árvore ficaria balanceada?

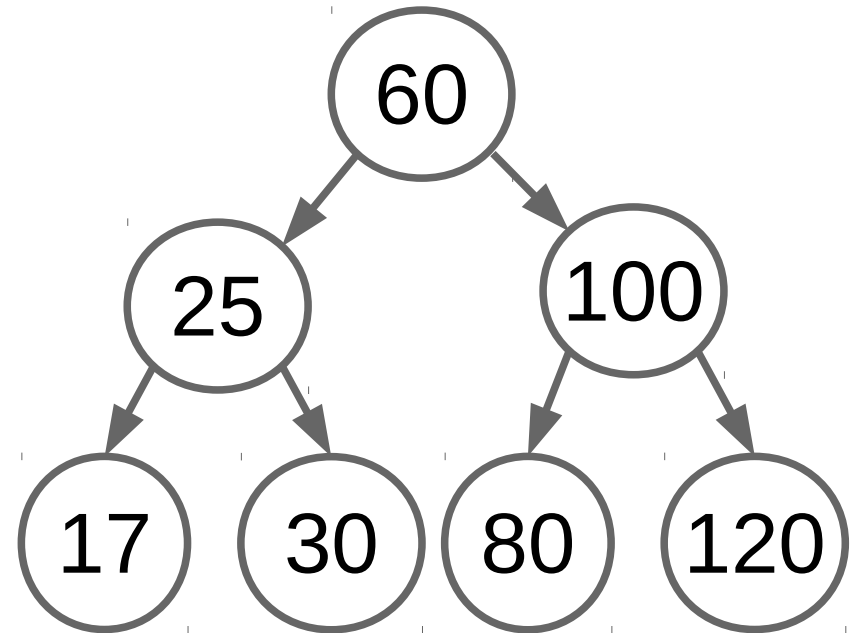
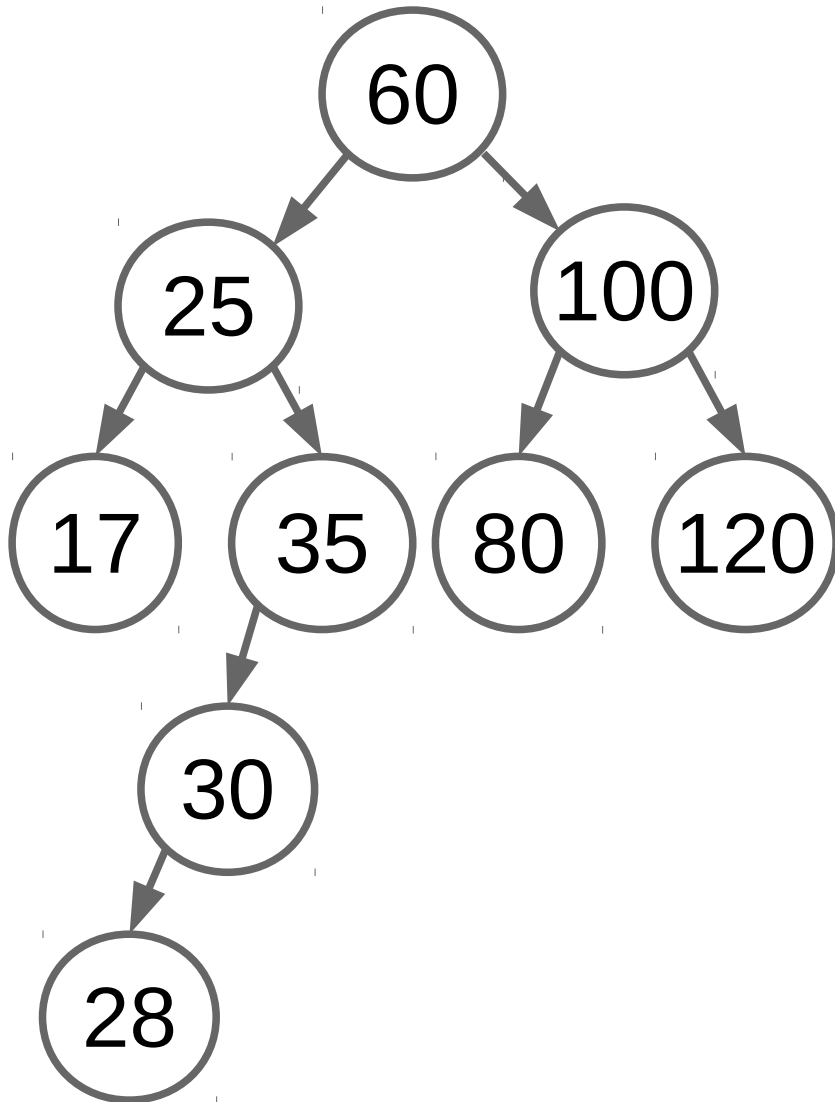

# Inserção

- Como a árvore ficaria balanceada?

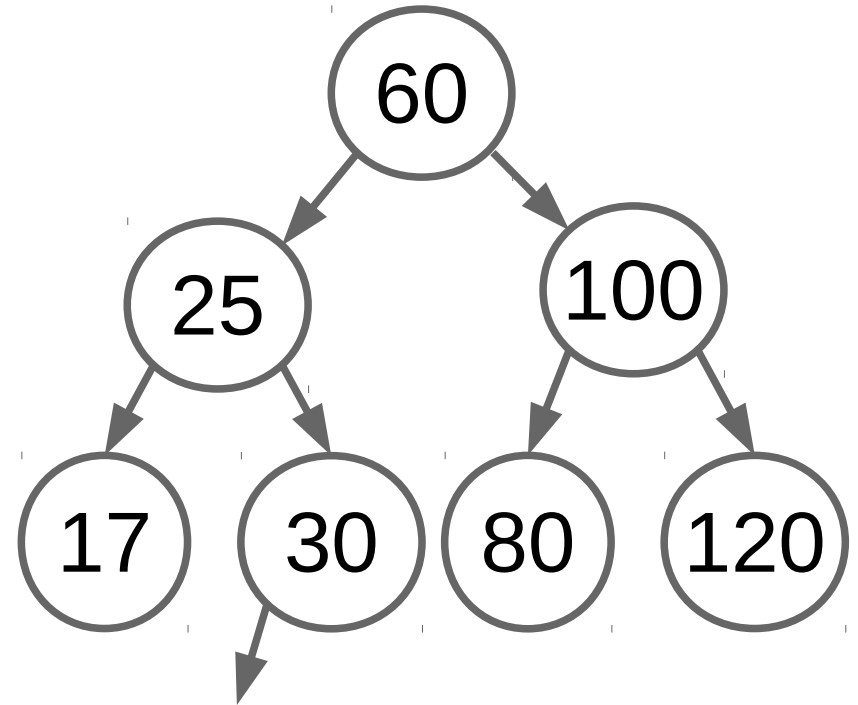
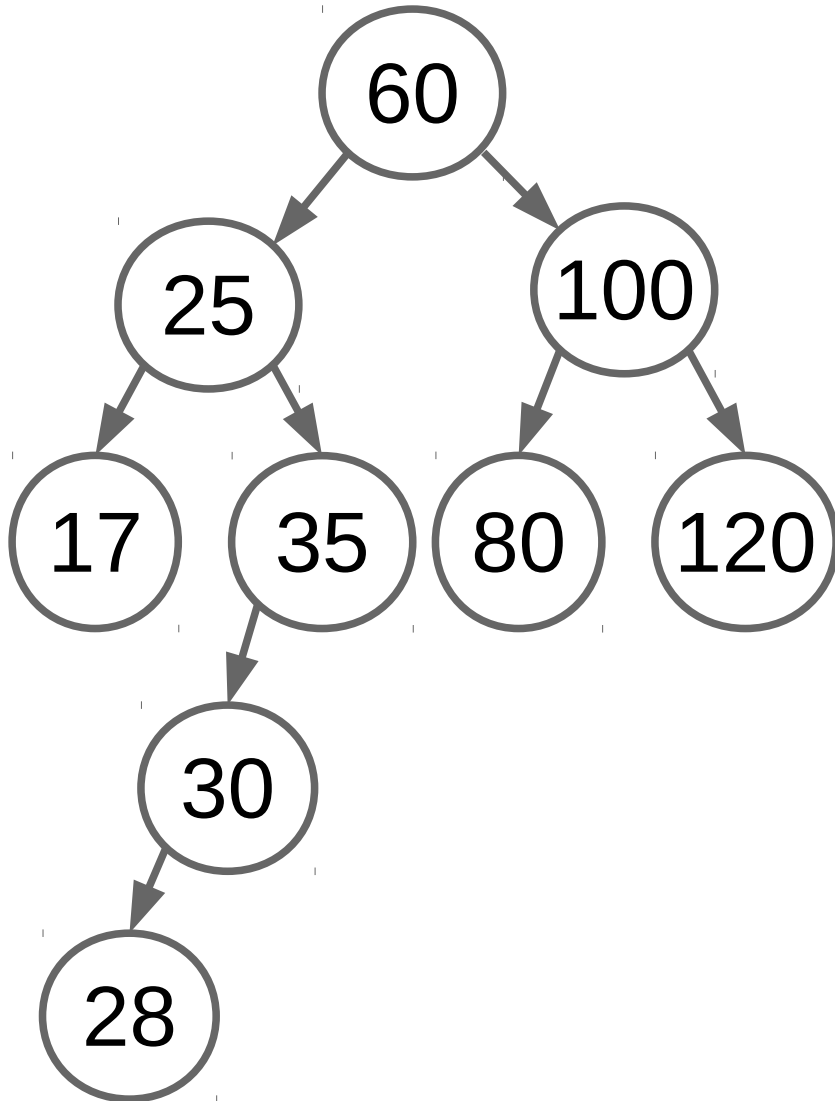

# Inserção

- Como a árvore ficaria balanceada?

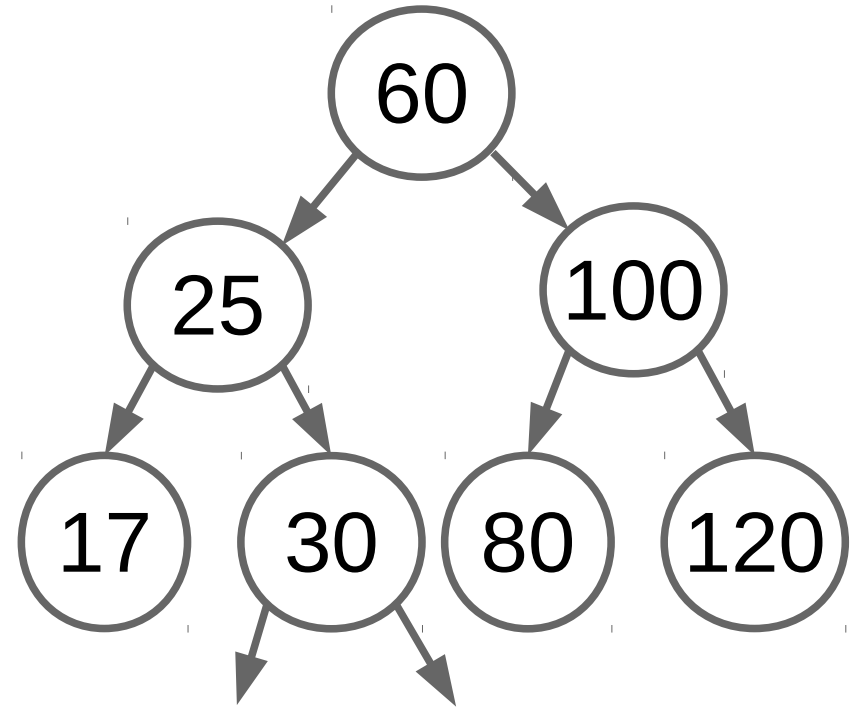
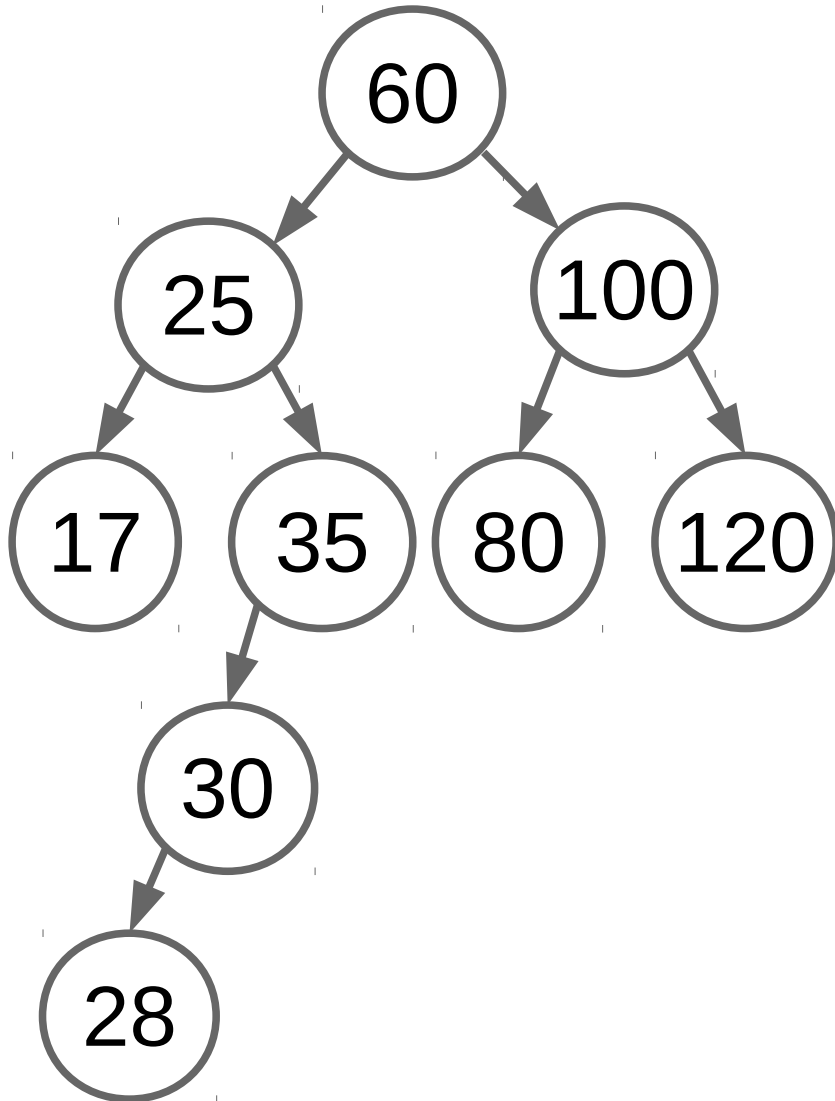

# Inserção

- Como a árvore ficaria balanceada?

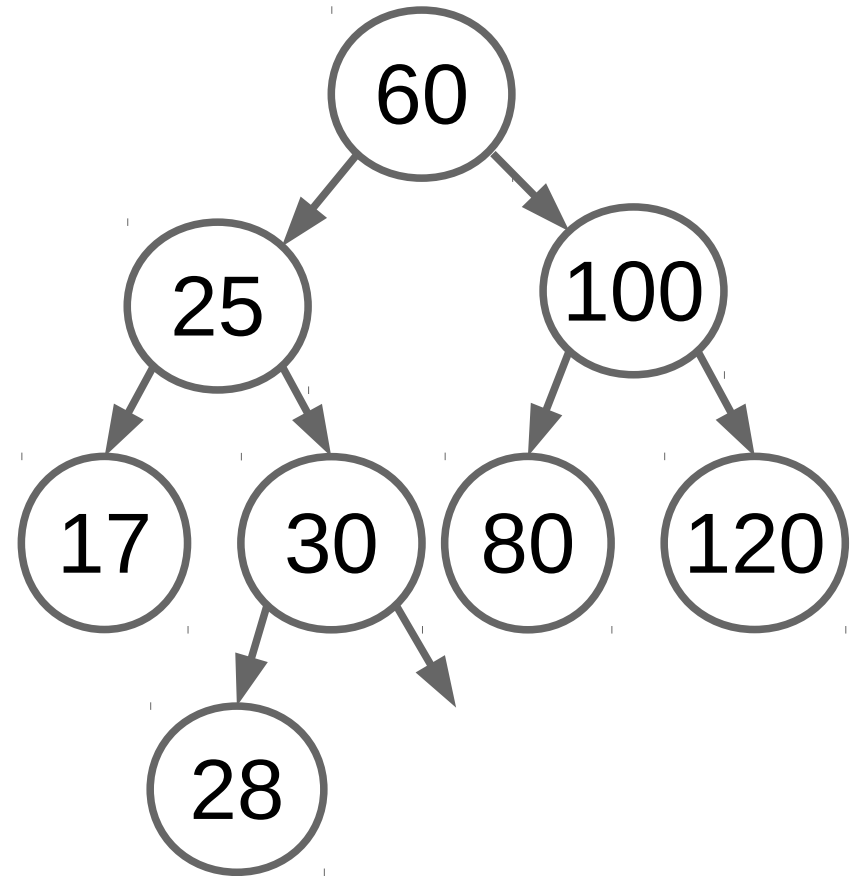
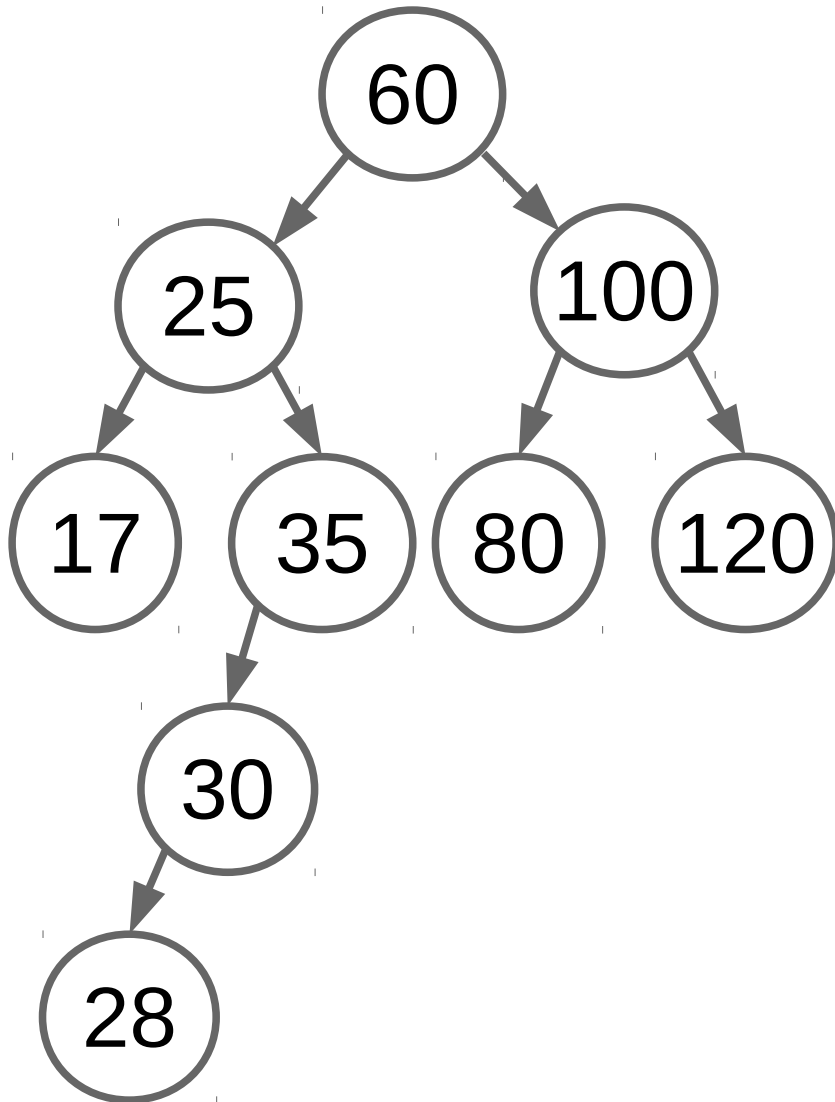

# Inserção

- Como a árvore ficaria balanceada?

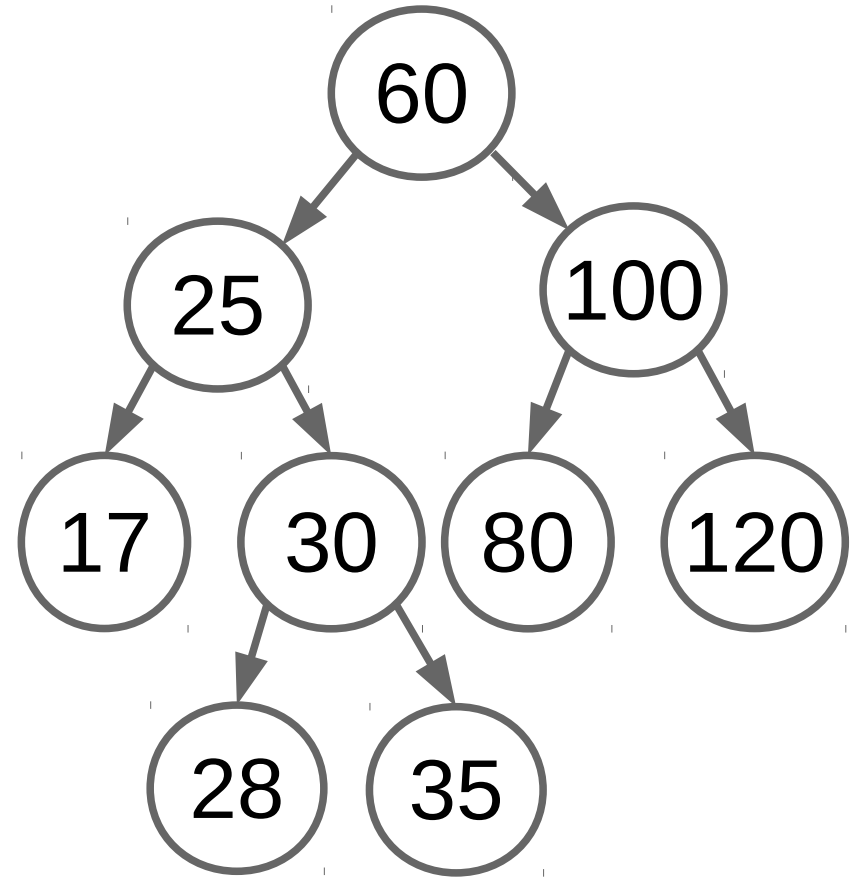
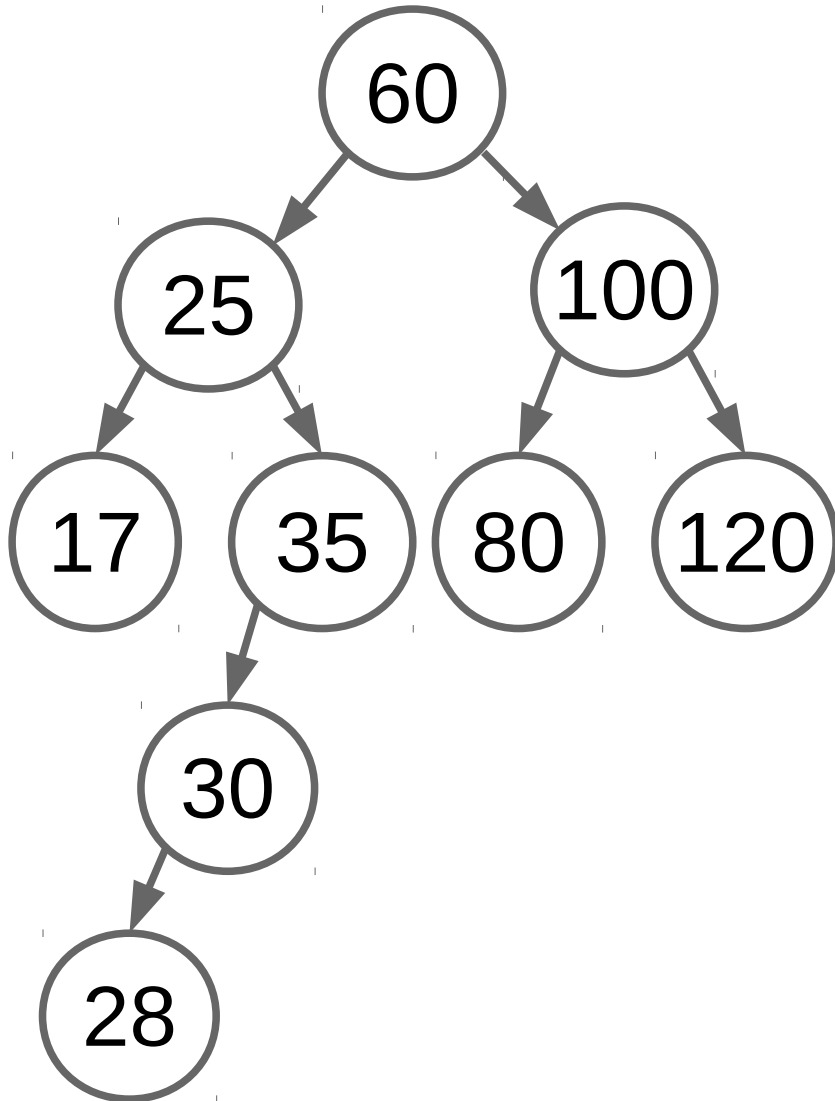



# Inserção

# Inserção

- É possível que múltiplas subárvores se tornem desbalanceadas depois da inserção de um novo elemento.

# Inserção

- É possível que múltiplas subárvores se tornem desbalanceadas depois da inserção de um novo elemento.
- Porém, somente o **nó raiz mais próximo do novo elemento** terá que ser rotacionado.

# Inserção

- É possível que múltiplas subárvores se tornem desbalanceadas depois da inserção de um novo elemento.
- Porém, somente o **nó raiz mais próximo do novo elemento** terá que ser rotacionado.
- Esse elemento que deverá ser rotacionado é chamado de nó pivot.

# Inserção

- É possível que múltiplas subárvores se tornem desbalanceadas depois da inserção de um novo elemento.
- Porém, somente o **nó raiz mais próximo do novo elemento** terá que ser rotacionado.
- Esse elemento que deverá ser rotacionado é chamado de nó pivot.
- Uma subárvore AVL é rebalanceada ao executarmos uma rotação em volta desse *pivot*.

# Inserção

- É possível que múltiplas subárvores se tornem desbalanceadas depois da inserção de um novo elemento.
- Porém, somente o **nó raiz mais próximo do novo elemento** terá que ser rotacionado.
- Esse elemento que deverá ser rotacionado é chamado de nó pivot.
- Uma subárvore AVL é rebalanceada ao executarmos uma rotação em volta desse *pivot*.
- Existem quatro casos de rotação do *pivot*.

# Inserção

# Inserção

- Caso 1



# Inserção

- Caso 1
  - Ocorre quando o fator de balanço do lado esquerdo do nó *pivot* (P) é maior e o novo elemento é inserido no lado do filho esquerdo (C) do *pivot*.

# Inserção

- Caso 1

- Ocorre quando o fator de balanço do lado esquerdo do nó *pivot* (P) é maior e o novo elemento é inserido no lado do filho esquerdo (C) do *pivot*.

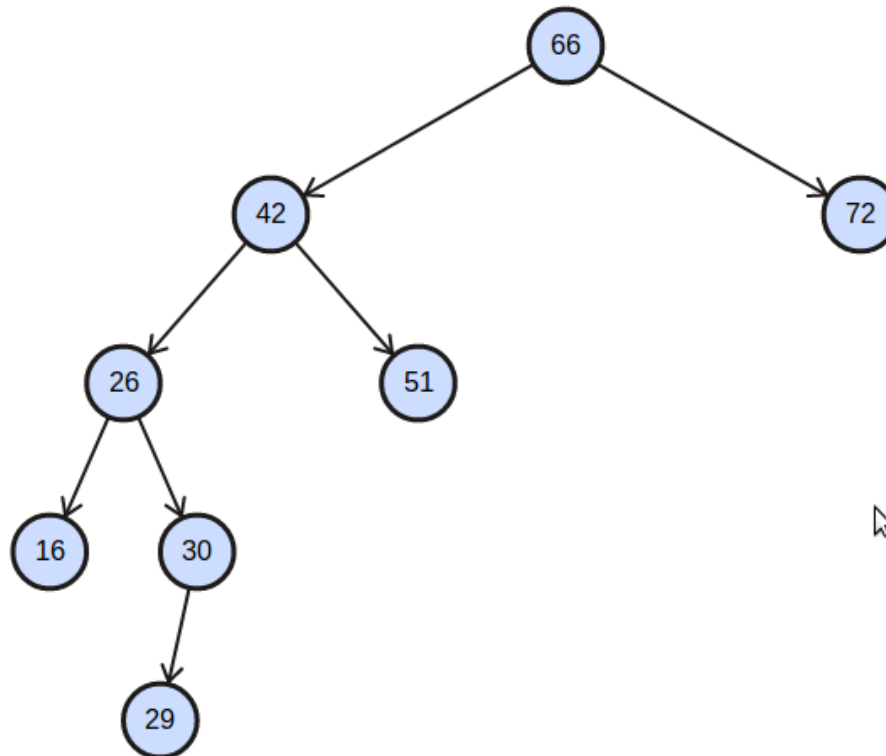

# Inserção

- Caso 1

- Ocorre quando o fator de balanço do lado esquerdo do nó *pivot* (P) é maior e o novo elemento é inserido no lado do filho esquerdo (C) do *pivot*.

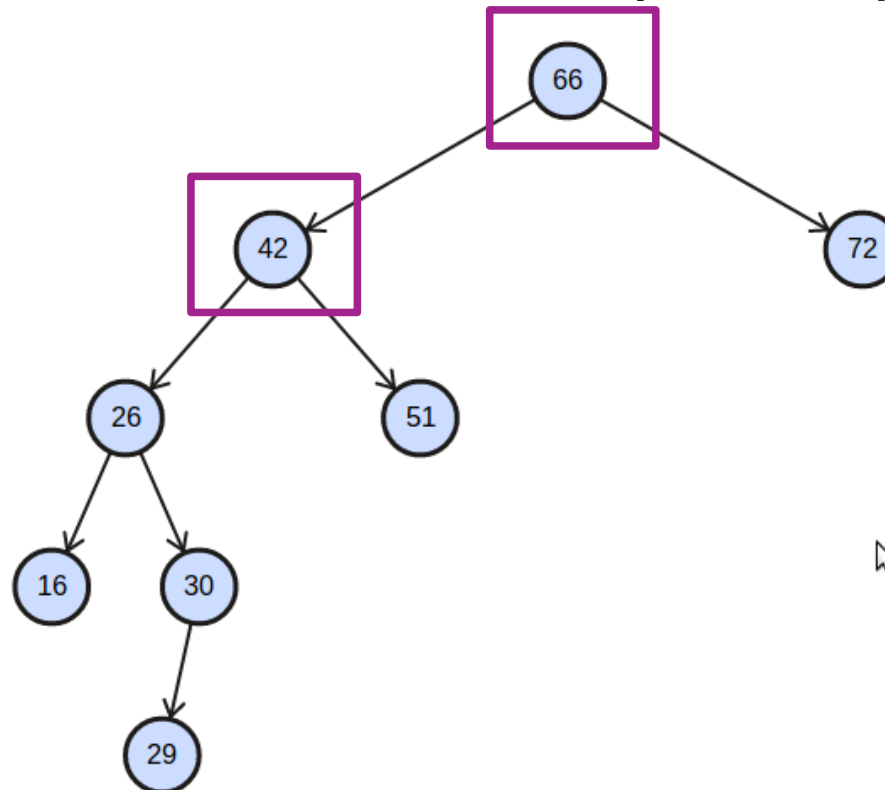

# Inserção

- Caso 1

- Ocorre quando o fator de balanço do lado esquerdo do nó *pivot* (P) é maior e o novo elemento é inserido no lado do filho esquerdo (C) do *pivot*.

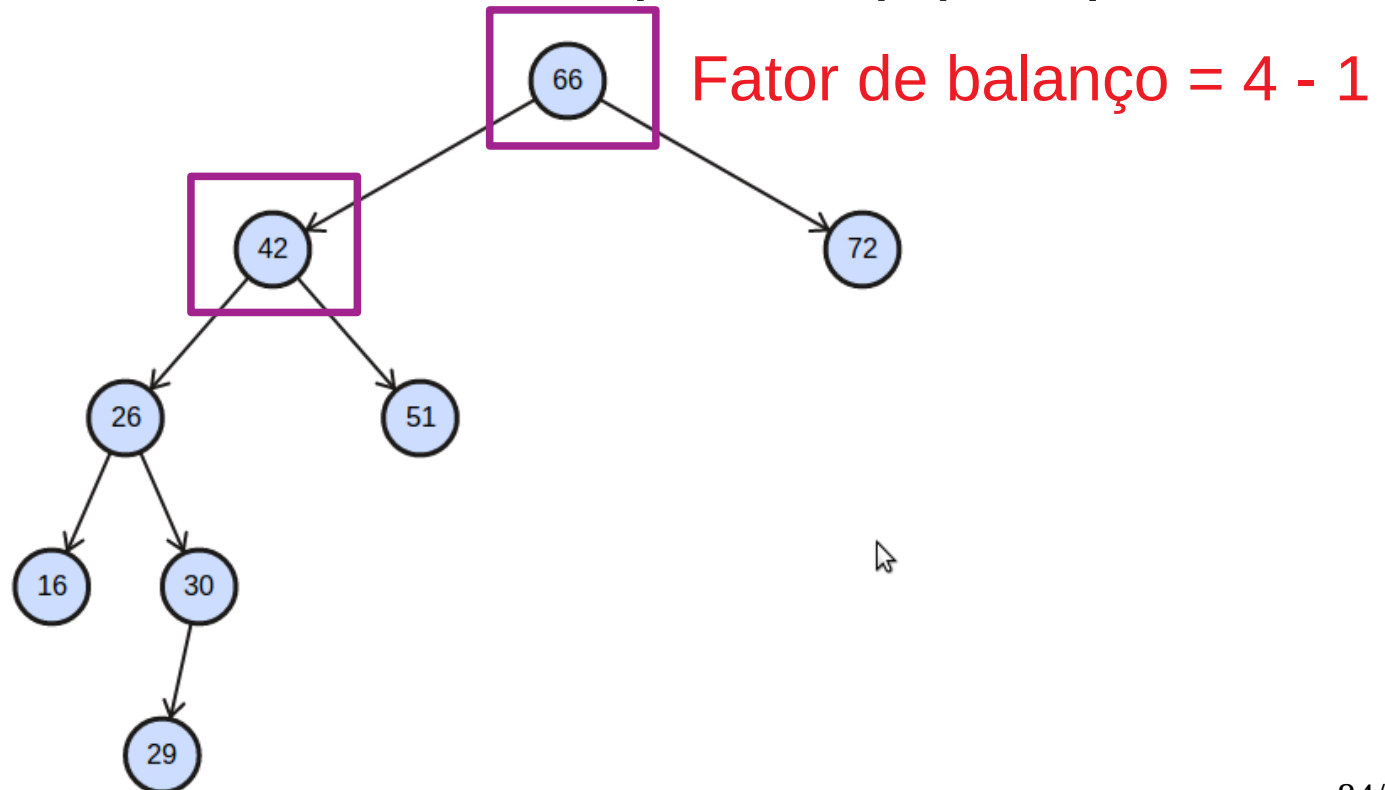

# Inserção

- Caso 1

- Ocorre quando o fator de balanço do lado esquerdo do nó *pivot* (P) é maior e o novo elemento é inserido no lado do filho esquerdo (C) do *pivot*.

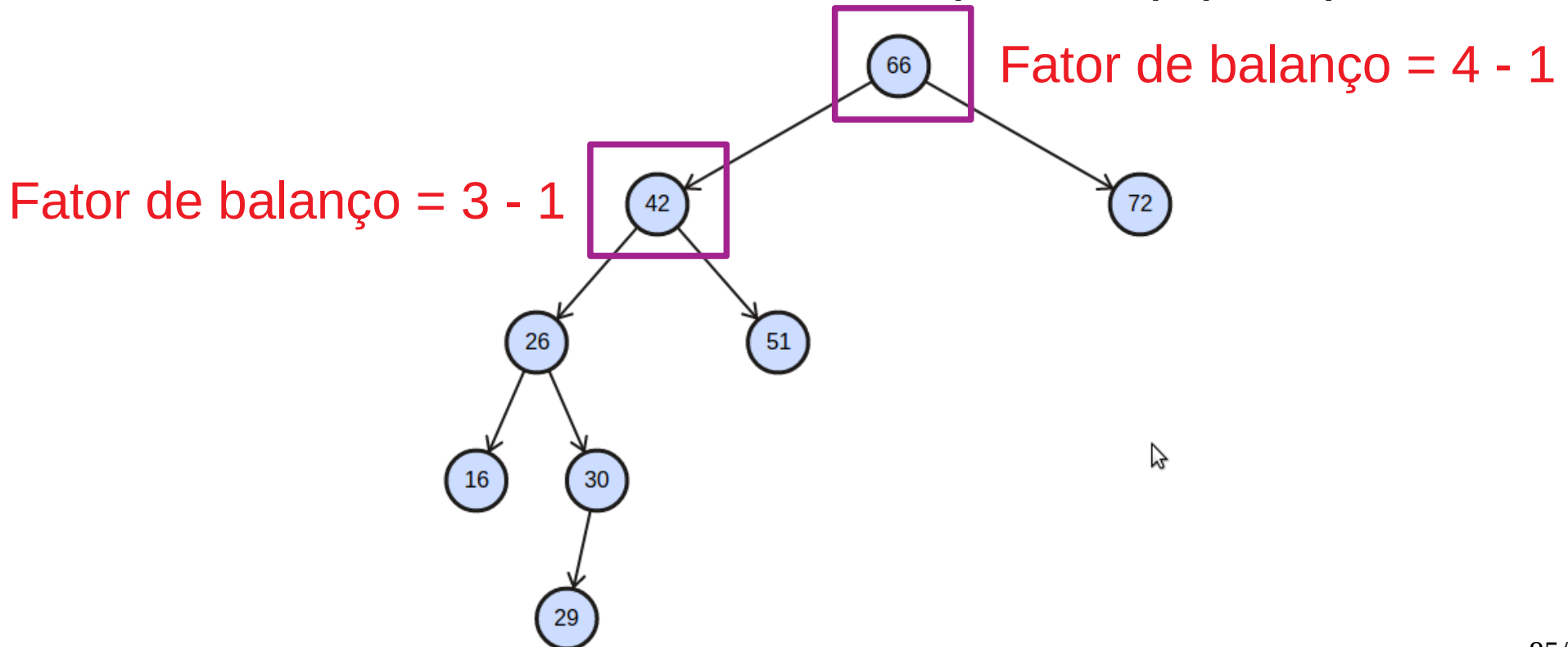

# Inserção

- Caso 1

- Ocorre quando o fator de balanço do lado esquerdo do nó *pivot* (P) é maior e o novo elemento é inserido no lado do filho esquerdo (C) do *pivot*.

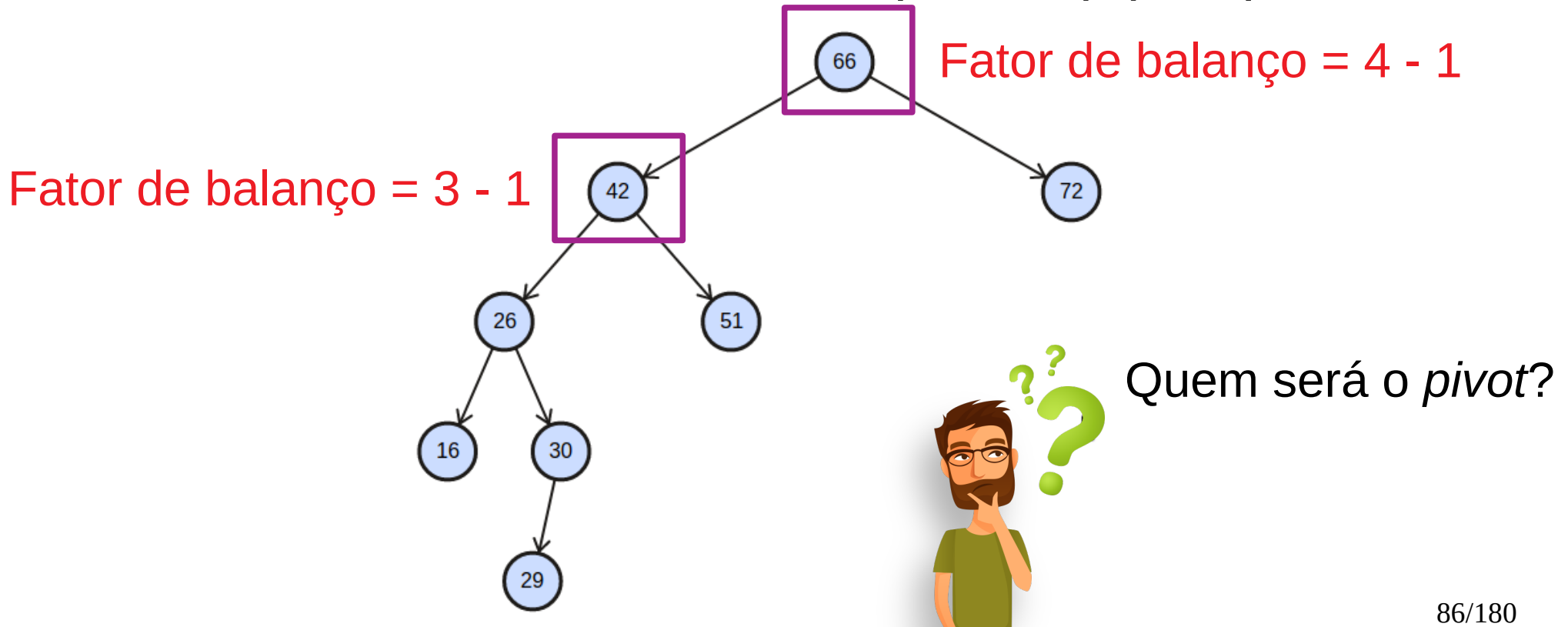

# Inserção

- Caso 1

- Ocorre quando o fator de balanço do lado esquerdo do nó *pivot* (P) é maior e o novo elemento é inserido no lado do filho esquerdo (C) do *pivot*.

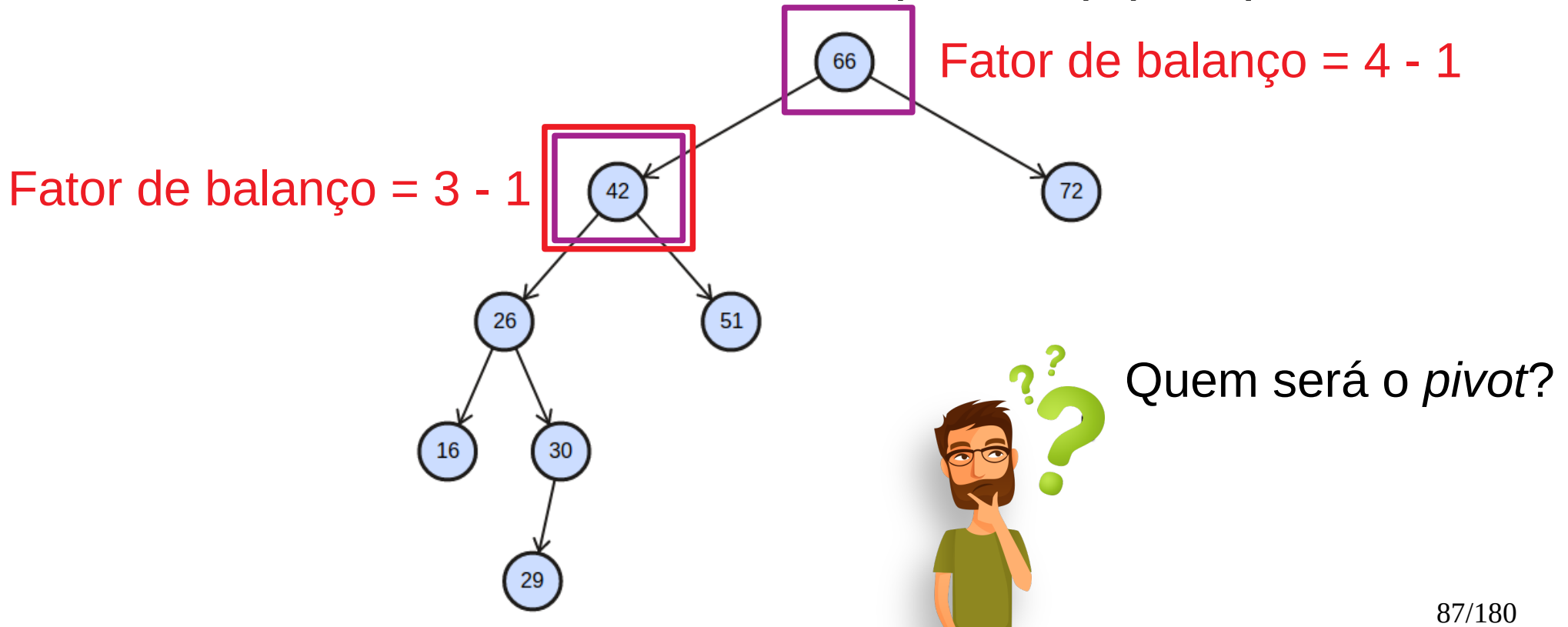

# Inserção

- Caso 1

- Ocorre quando o fator de balanço do lado esquerdo do nó *pivot* (P) é maior e o novo elemento é inserido no lado do filho esquerdo (C) do *pivot*.

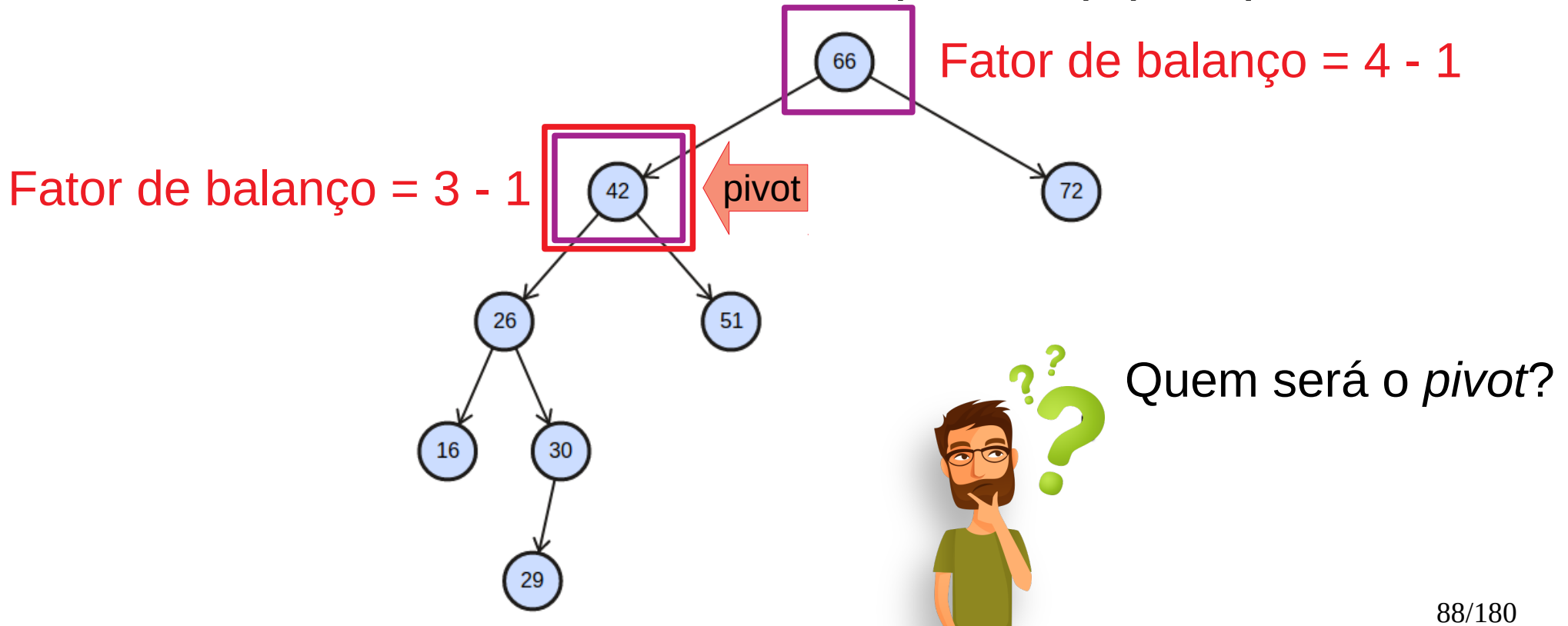



# Inserção

# Inserção

ANTES

# Inserção

ANTES

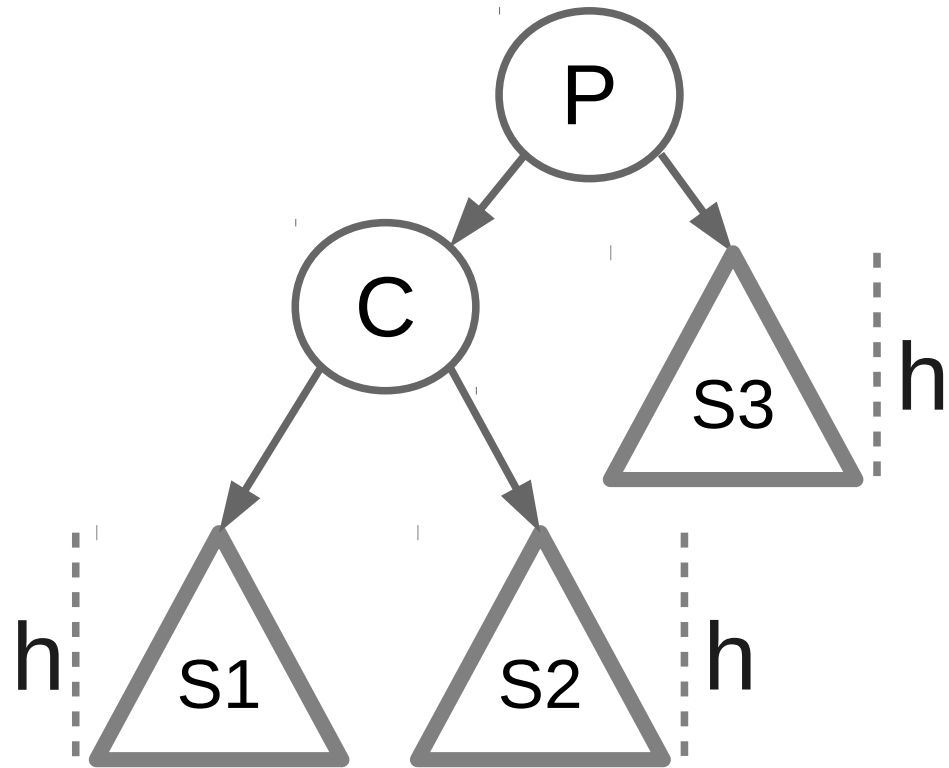

# Inserção

ANTES

DEPOIS

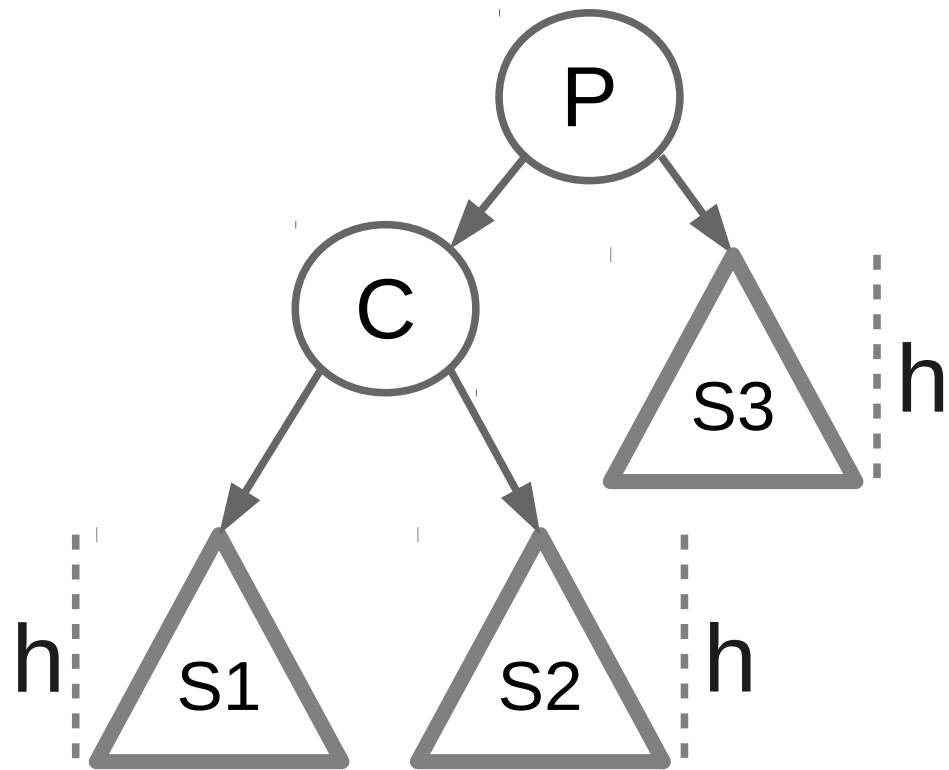

# Inserção

ANTES

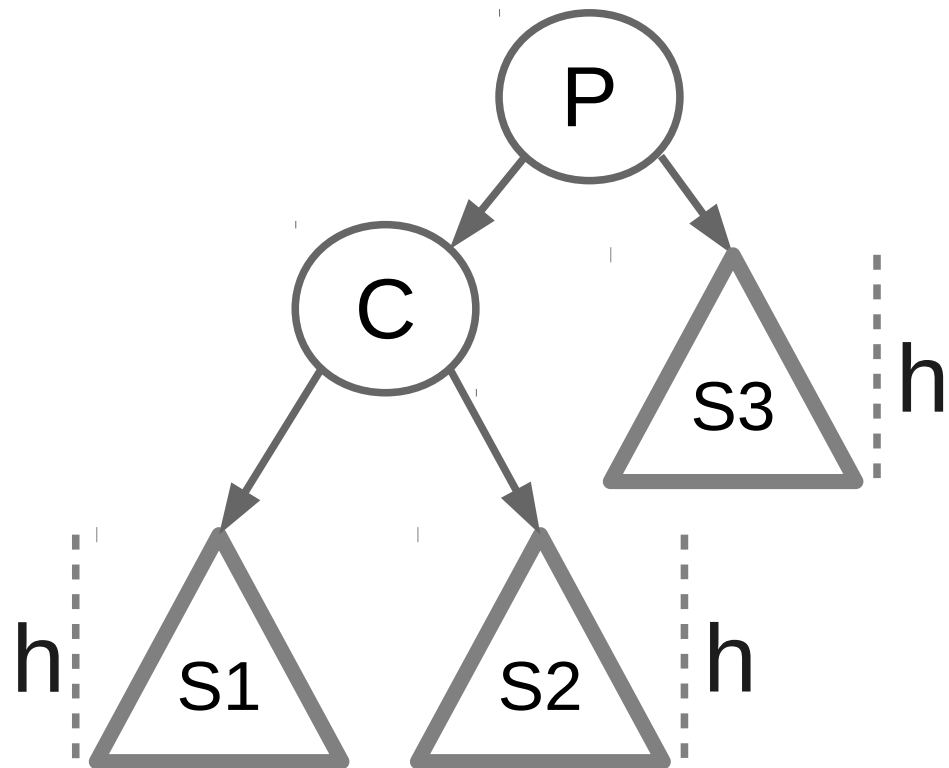

DEPOIS

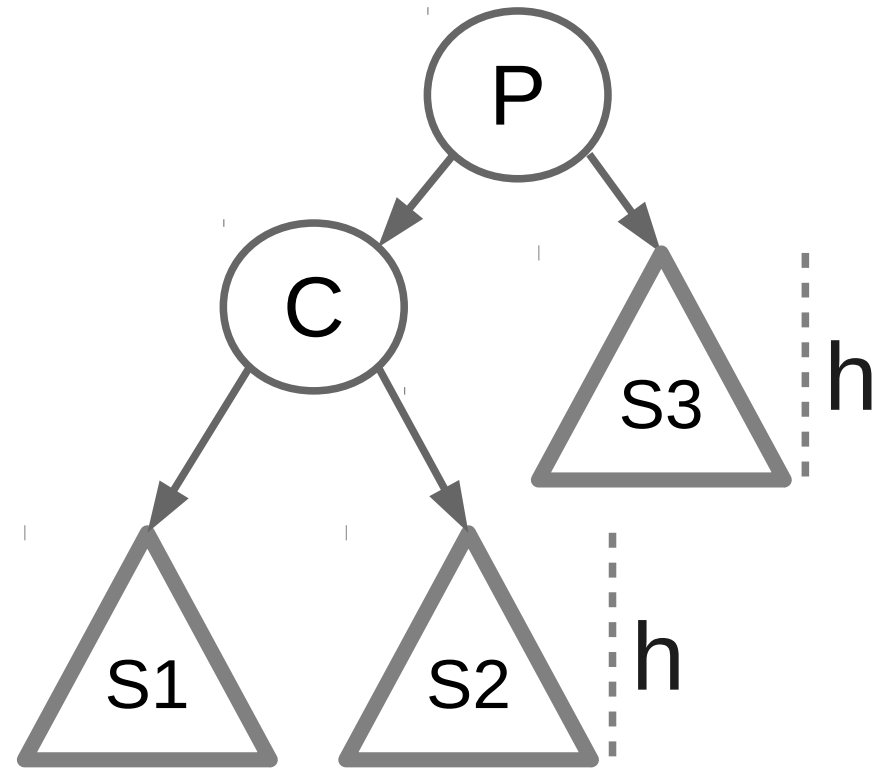

# Inserção

ANTES

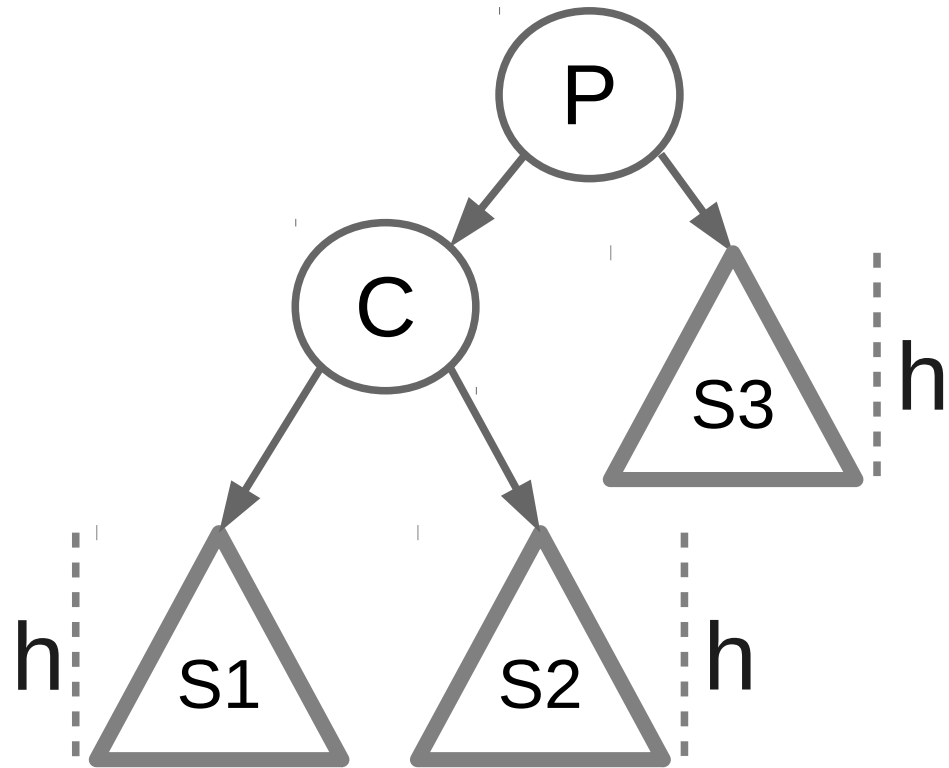

DEPOIS

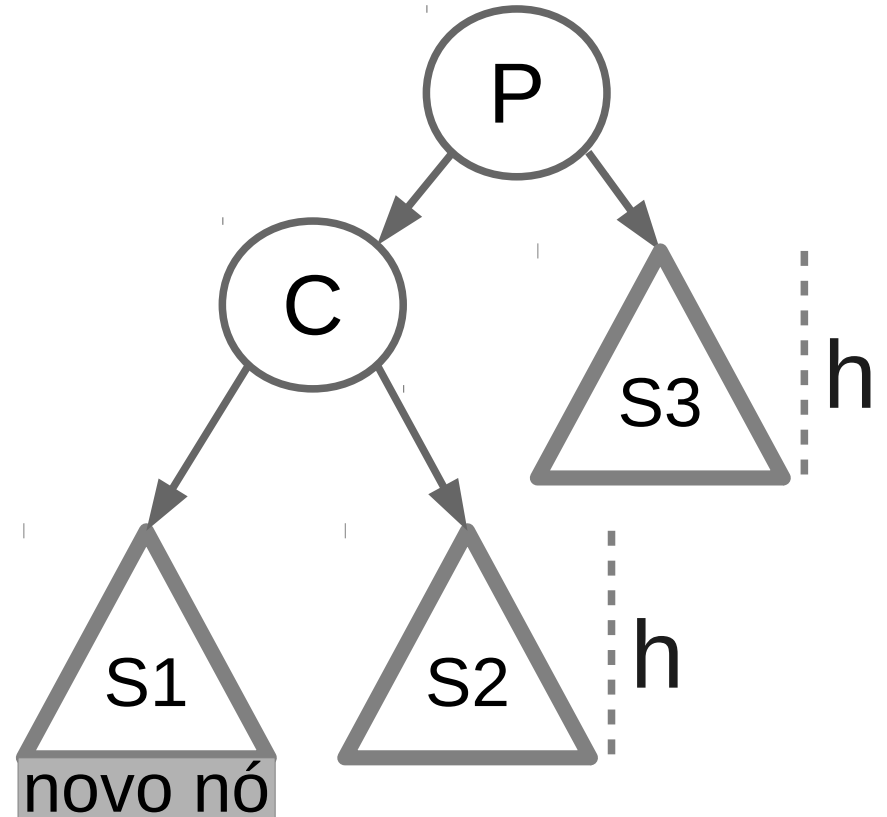

# Inserção

ANTES

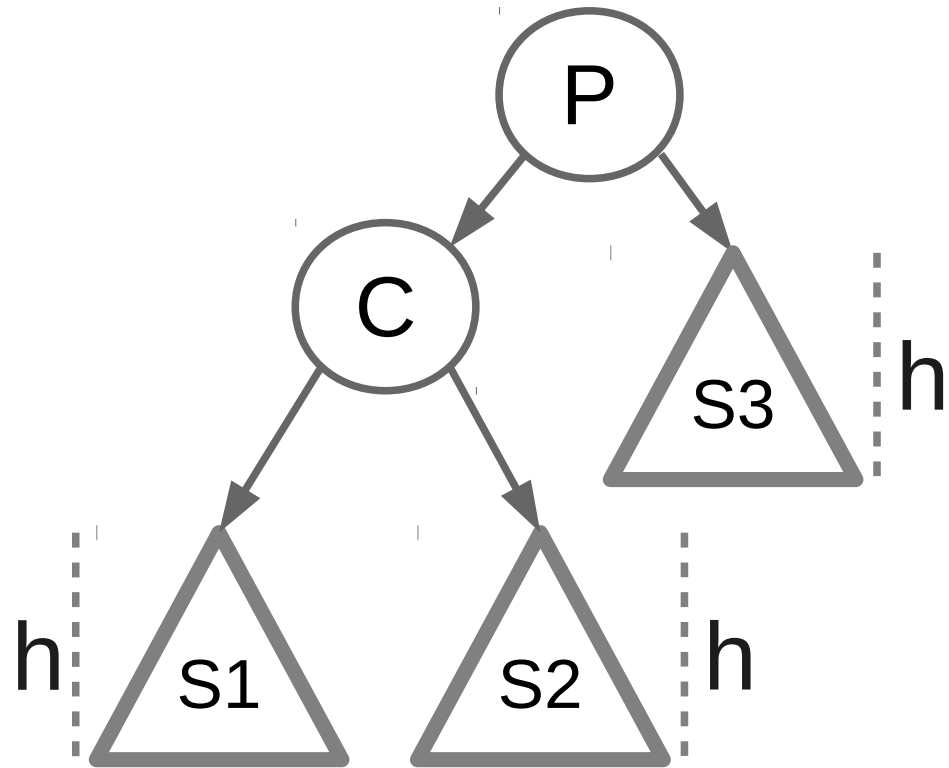

DEPOIS

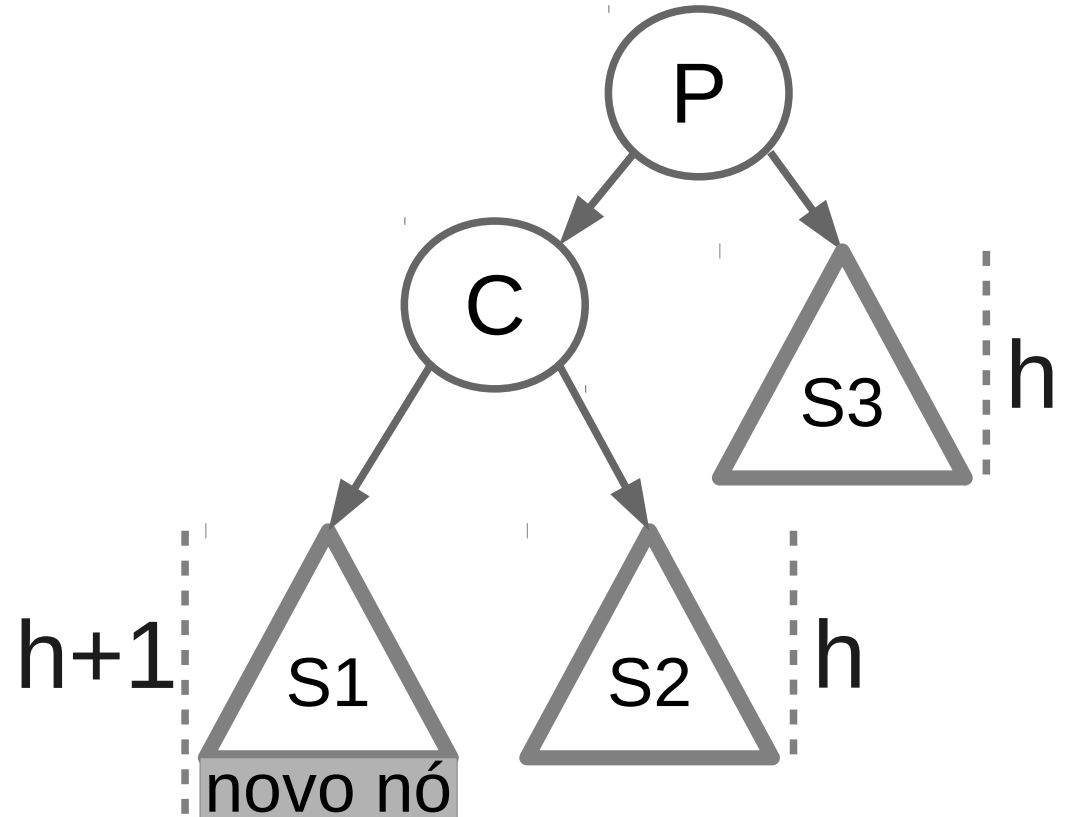

# Inserção



# Inserção

- O nó *pivot* deve ser rotacionado para direita do seu filho à esquerda.

# Inserção

- O nó *pivot* deve ser rotacionado para direita do seu filho à esquerda.
- P se torna o filho à direita de C e o filho à direita de C se torna o filho à esquerda de P.

# Inserção

# Inserção

ANTES

# Inserção

ANTES

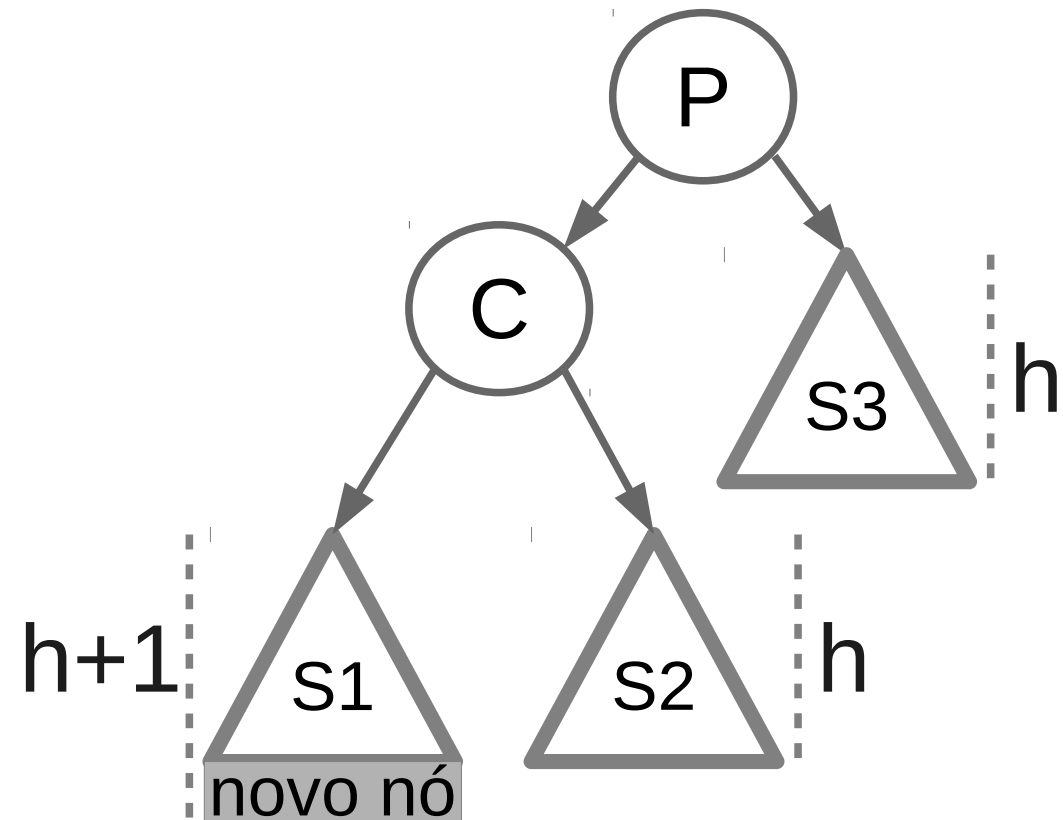

# Inserção

ANTES

DEPOIS

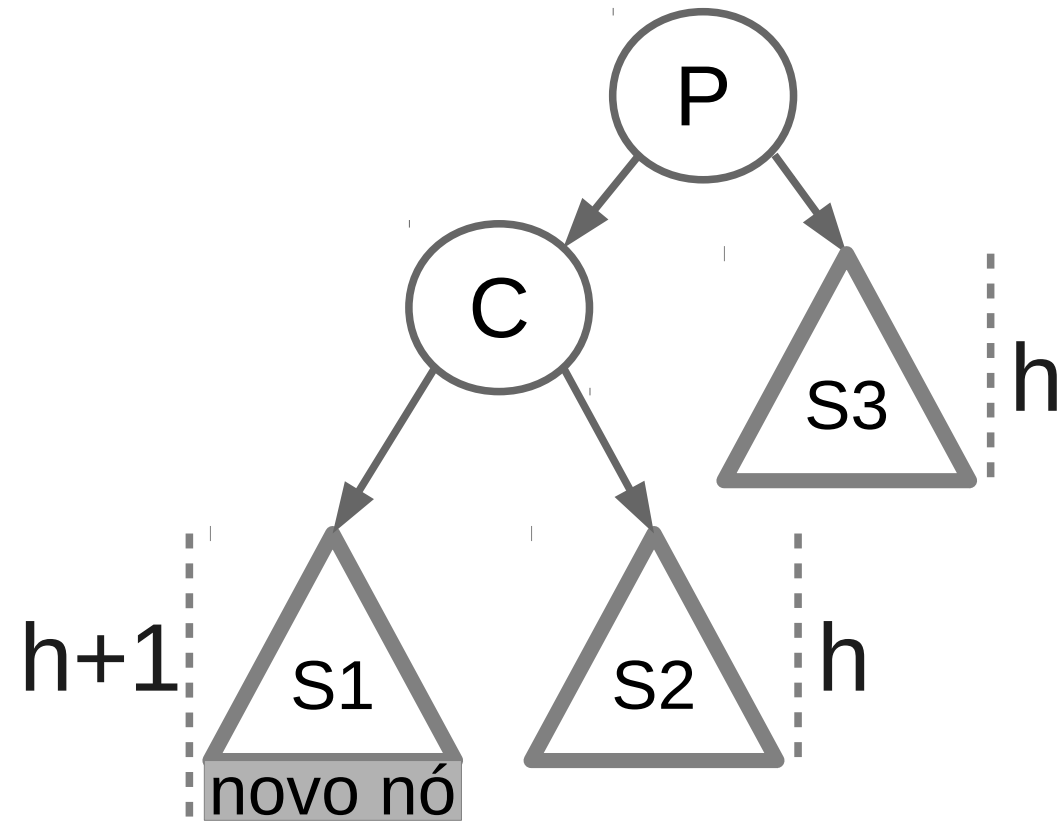

# Inserção

ANTES

DEPOIS

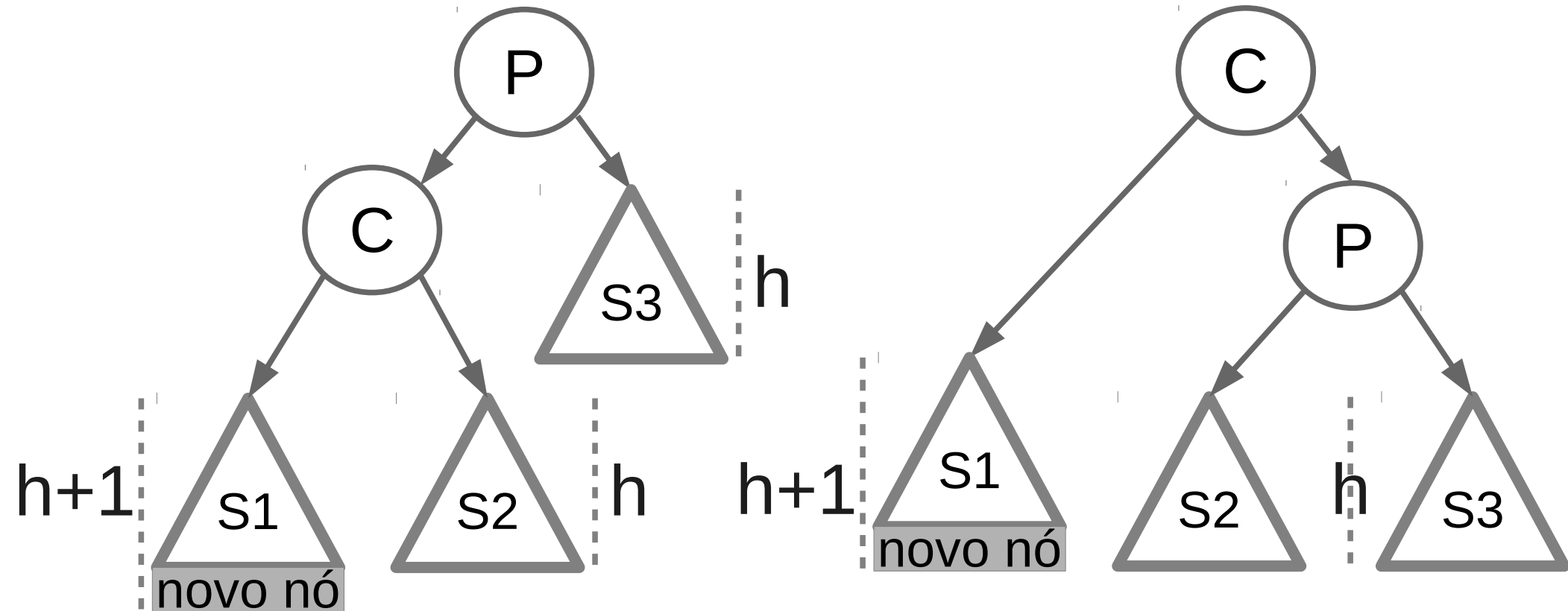

# Inserção

- Exemplo Caso 1



# Inserção

- Exemplo Caso 1

ANTES

# Inserção

- Exemplo Caso 1

ANTES

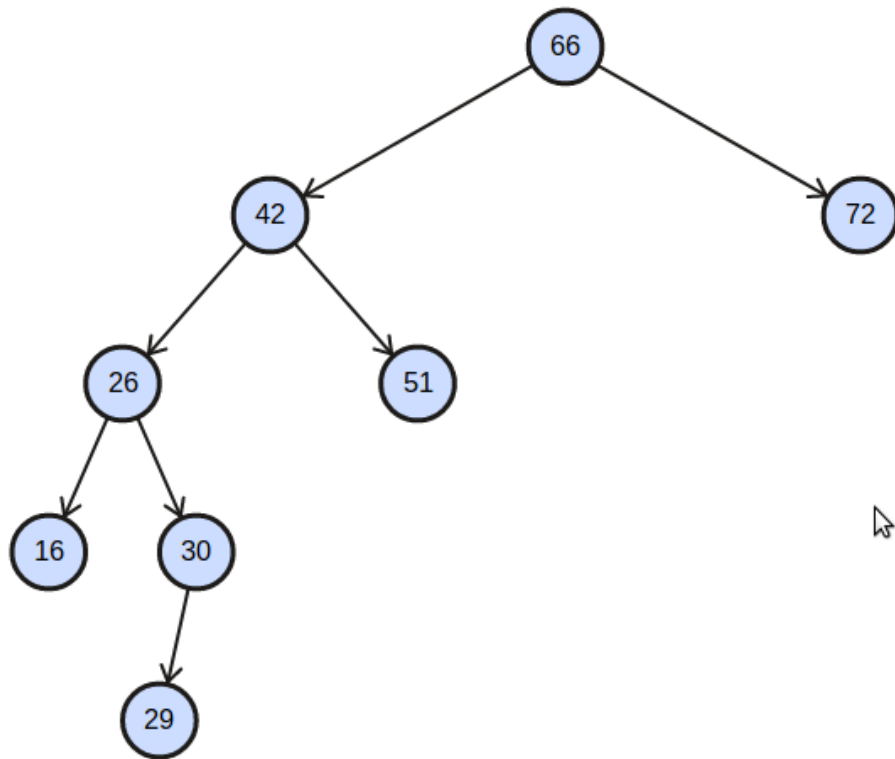

# Inserção

- Exemplo Caso 1

ANTES

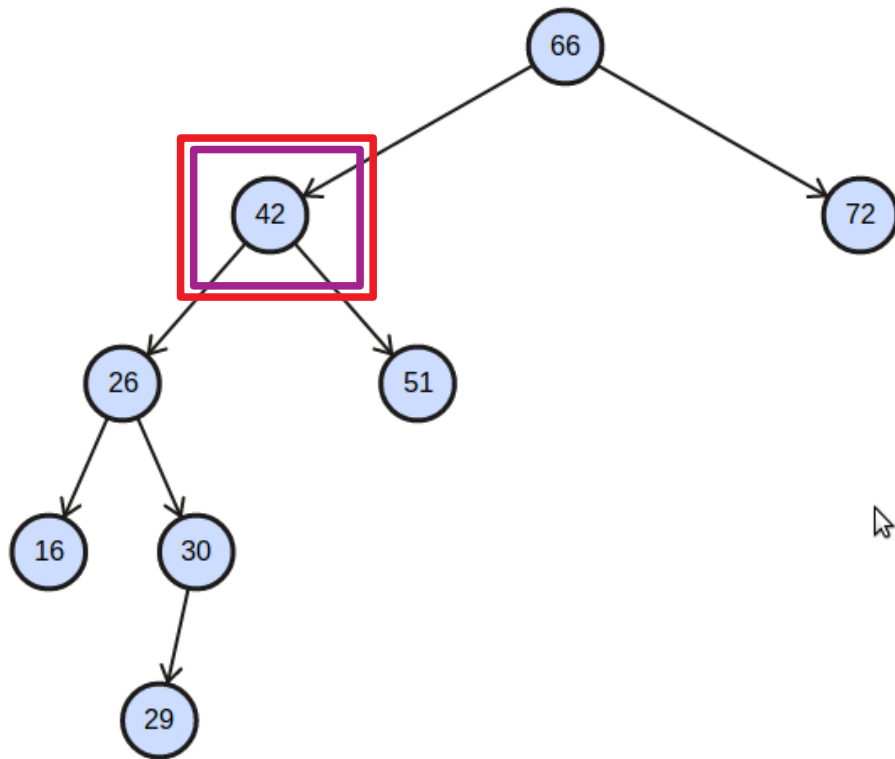

# Inserção

- Exemplo Caso 1

ANTES

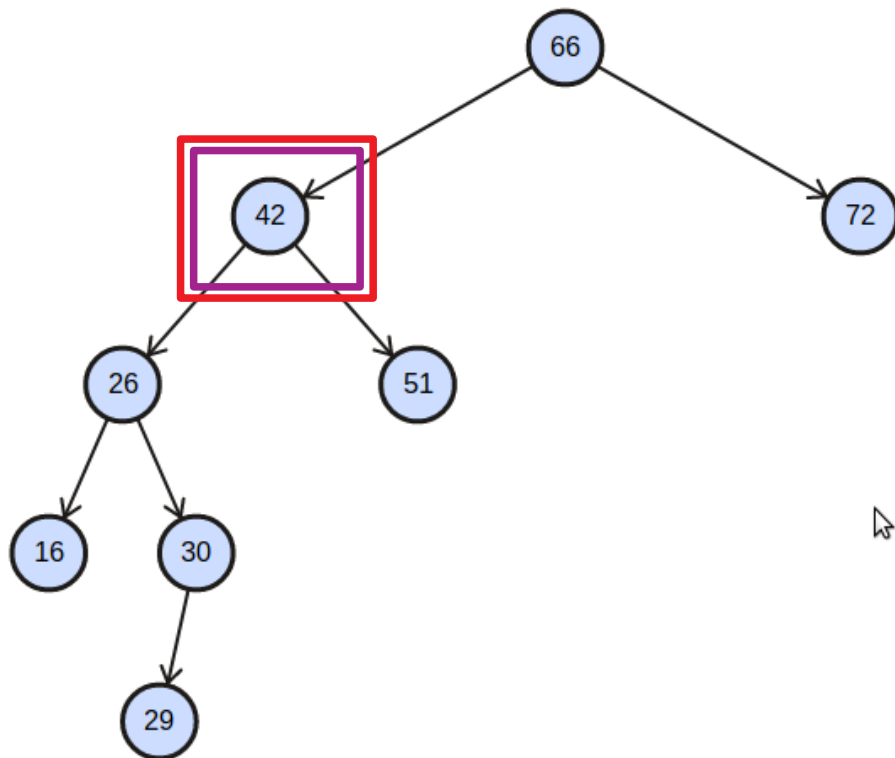

DEPOIS

# Inserção

- Exemplo Caso 1

ANTES

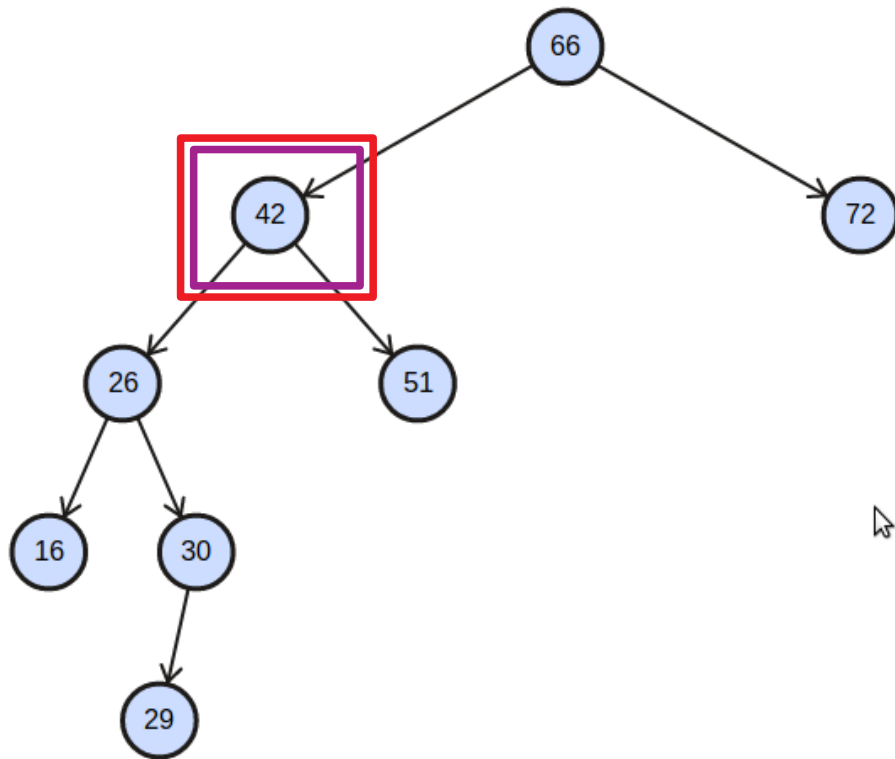

DEPOIS

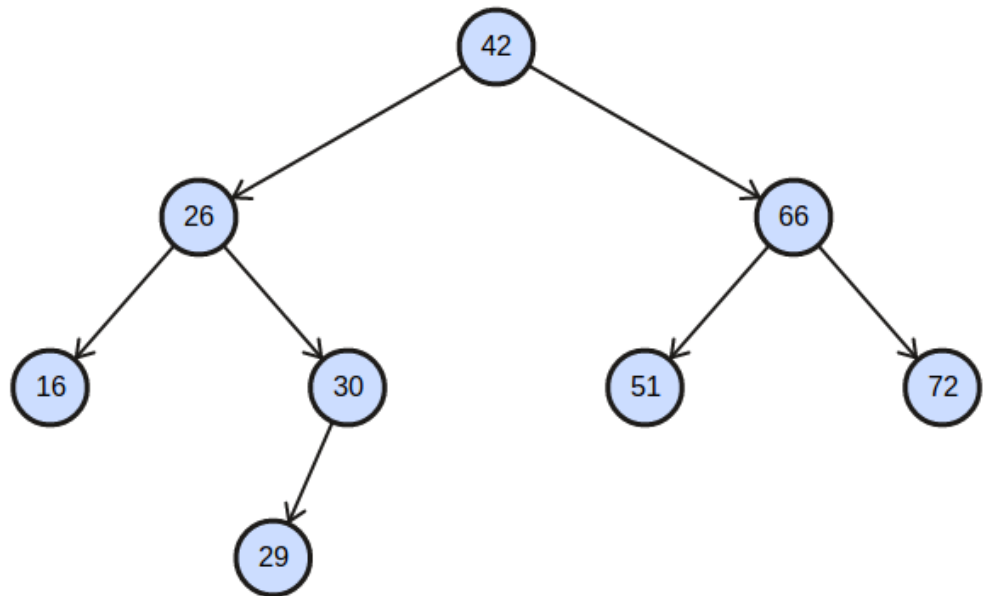

# Inserção

- Caso 2

# Inserção

- Caso 2
  - Este caso envolve três nós: *pivot* (P), o seu filho à esquerda (C) e o filho deste à direita (G).

# Inserção

- Caso 2
  - Este caso envolve três nós: *pivot* (P), o seu filho à esquerda (C) e o filho deste à direita (G).
  - Para este caso ocorrer, o fator de balanço à esquerda (C) do nó *pivot* (P) é maior e o novo elemento é inserido do lado direito de C.



# Inserção

- Caso 2

# Inserção

- Caso 2

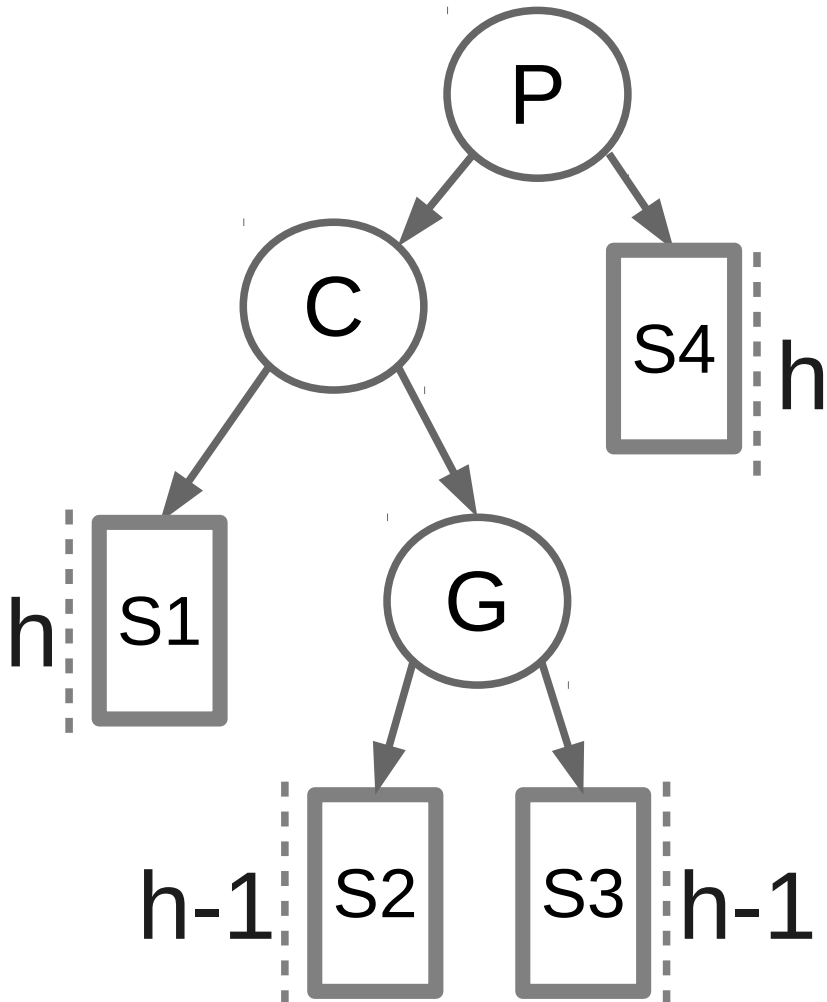

# Inserção

- Caso 2

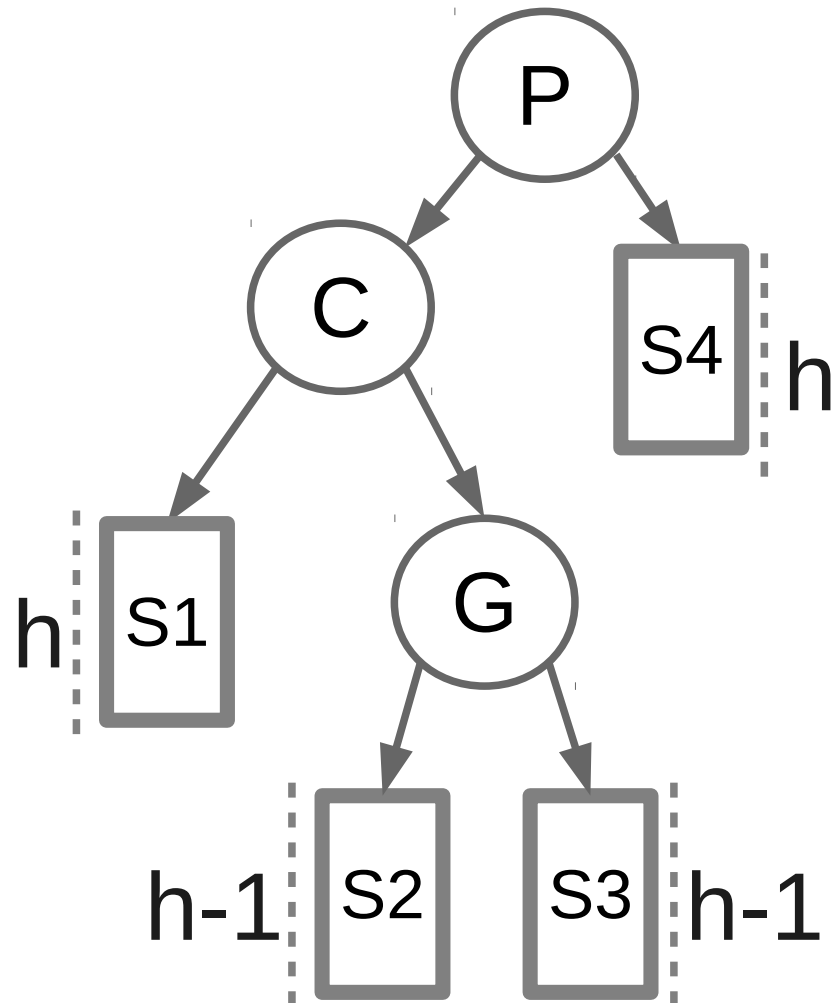
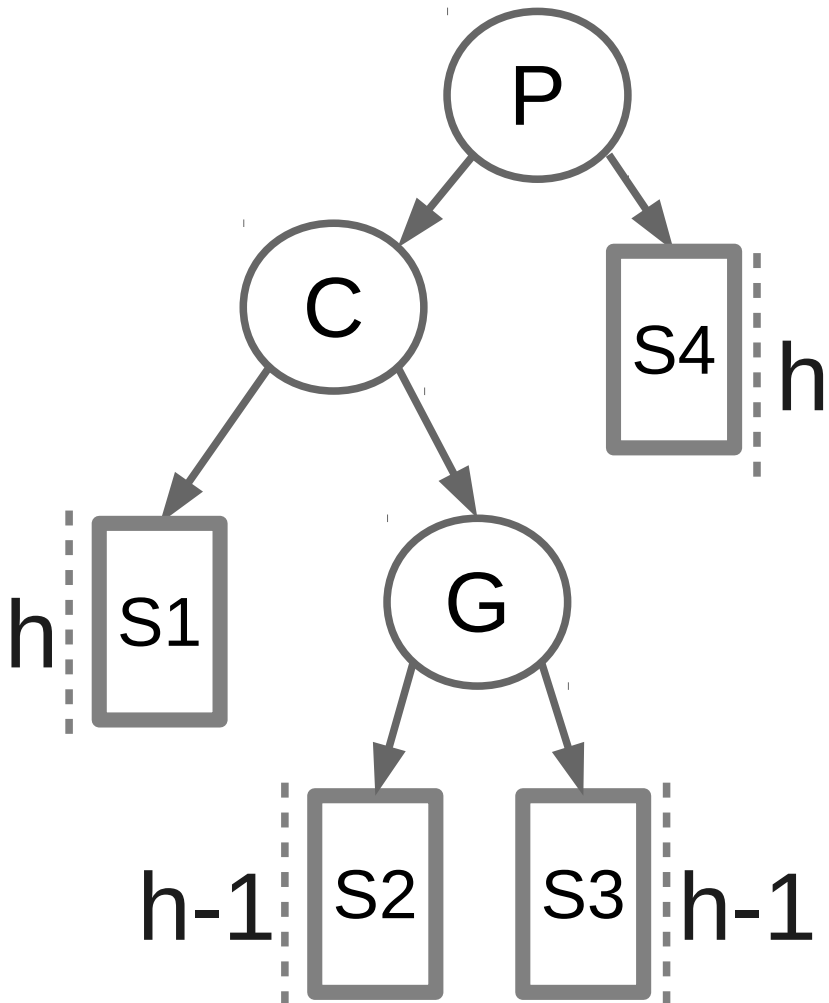

# Inserção

- Caso 2

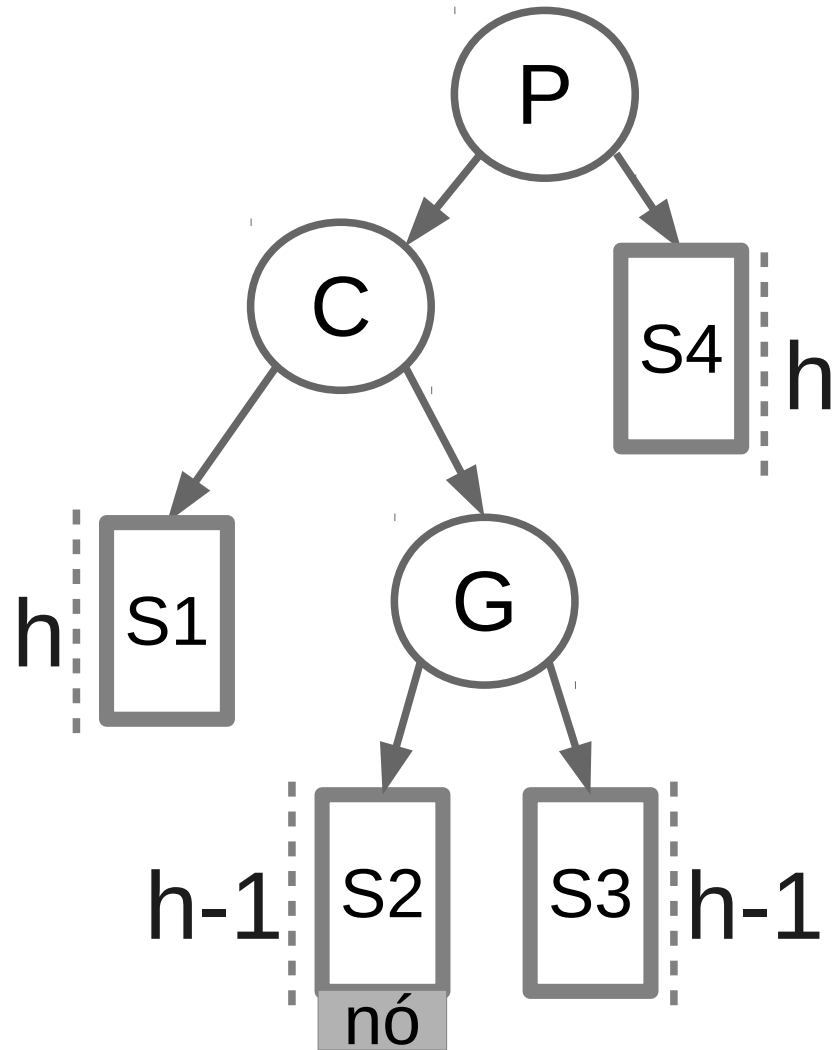
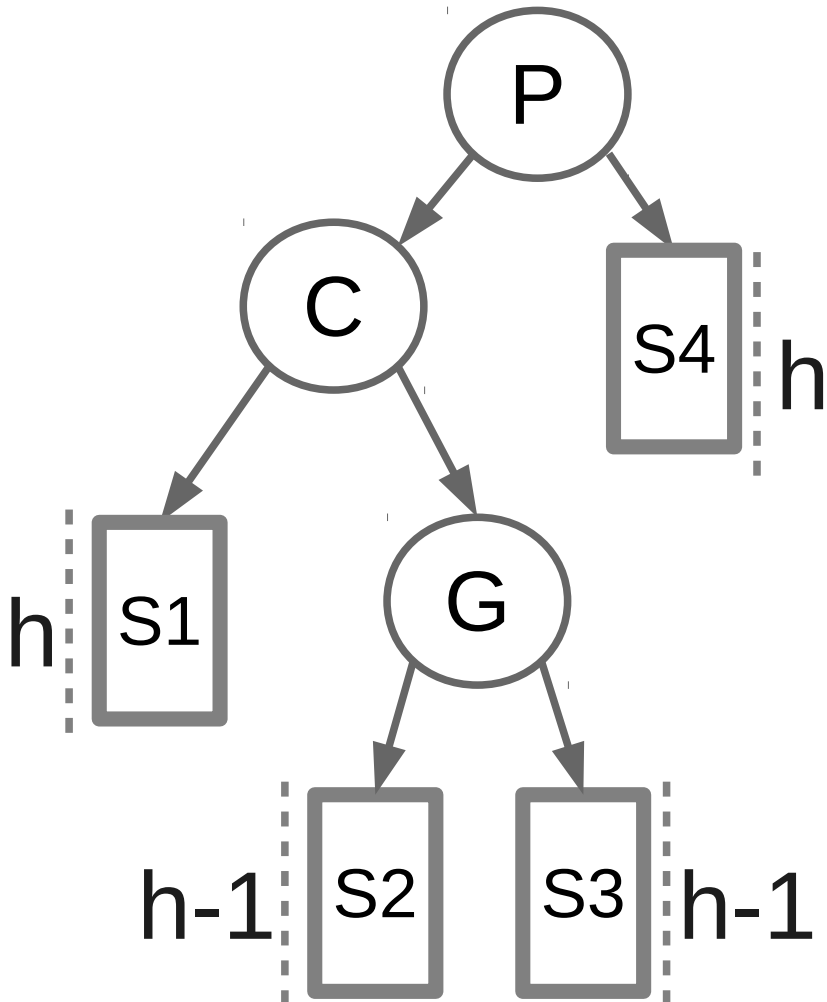

# Inserção

- Caso 2

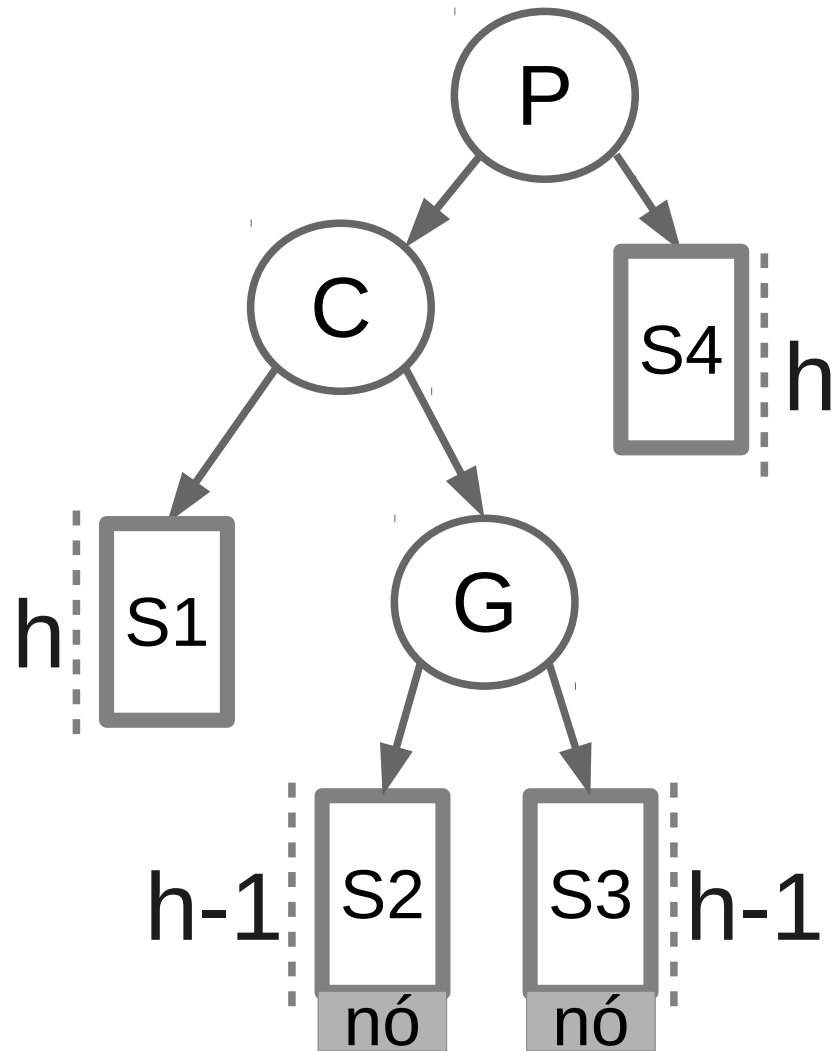
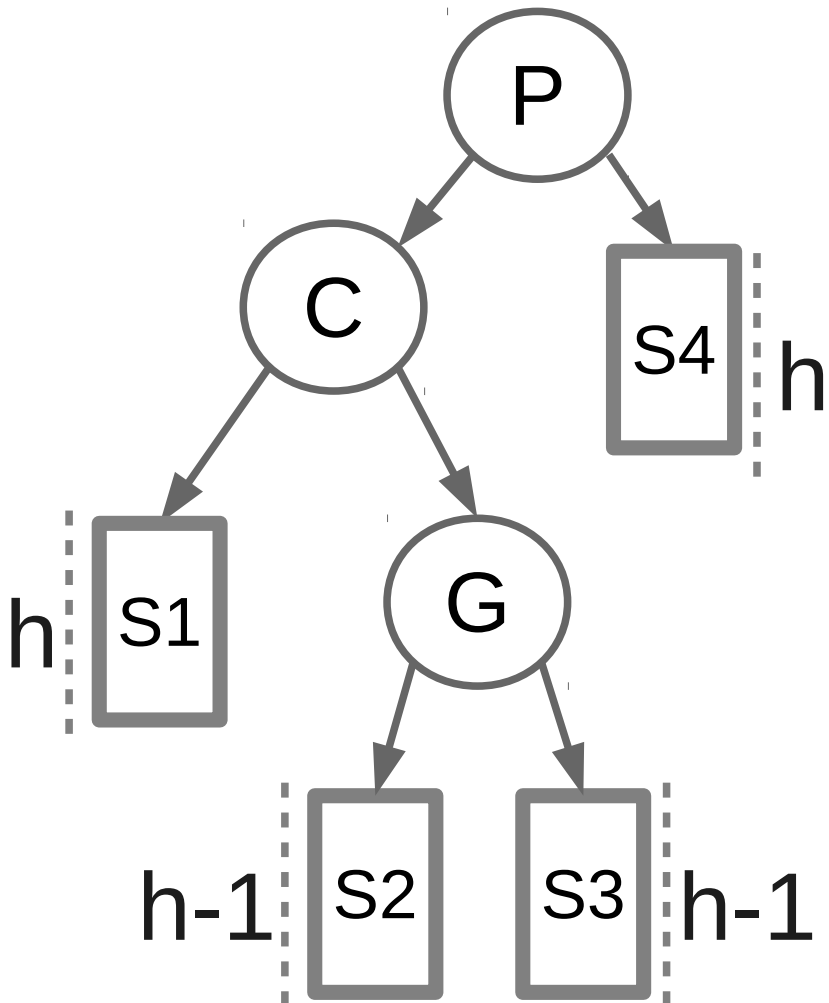

# Inserção

- Caso 2

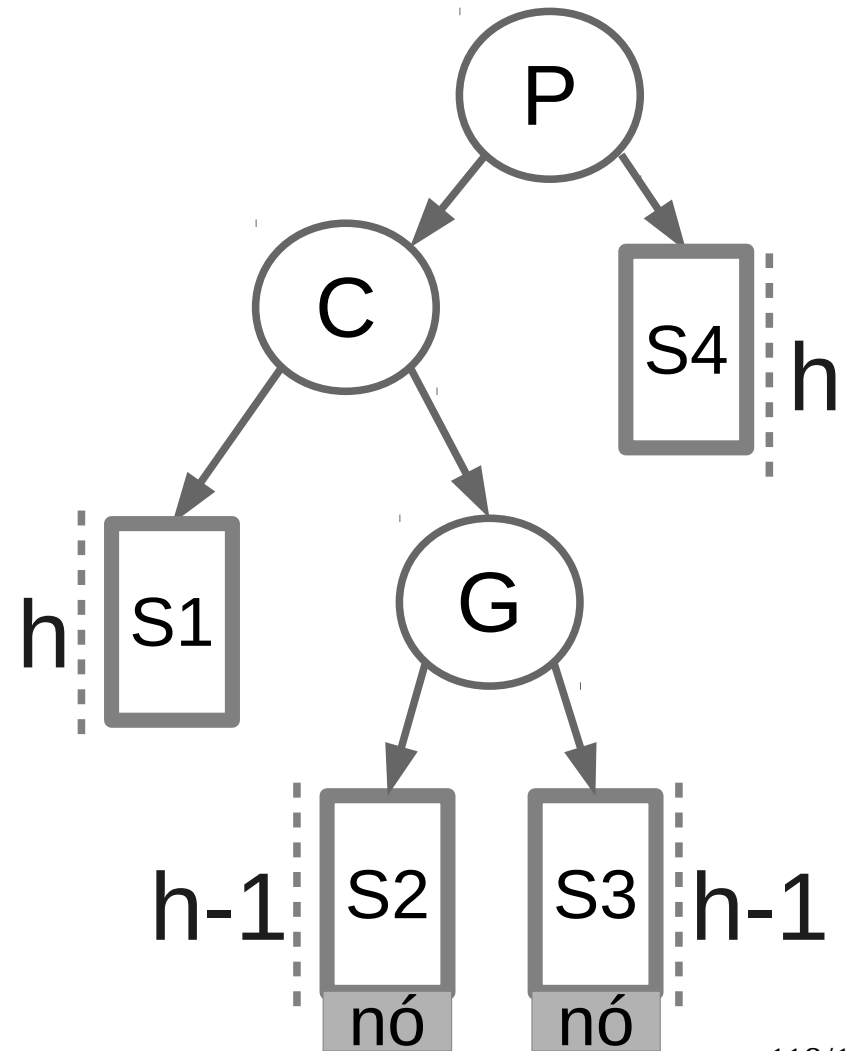

# Inserção

- Caso 2
  - Serão necessárias duas rotações.

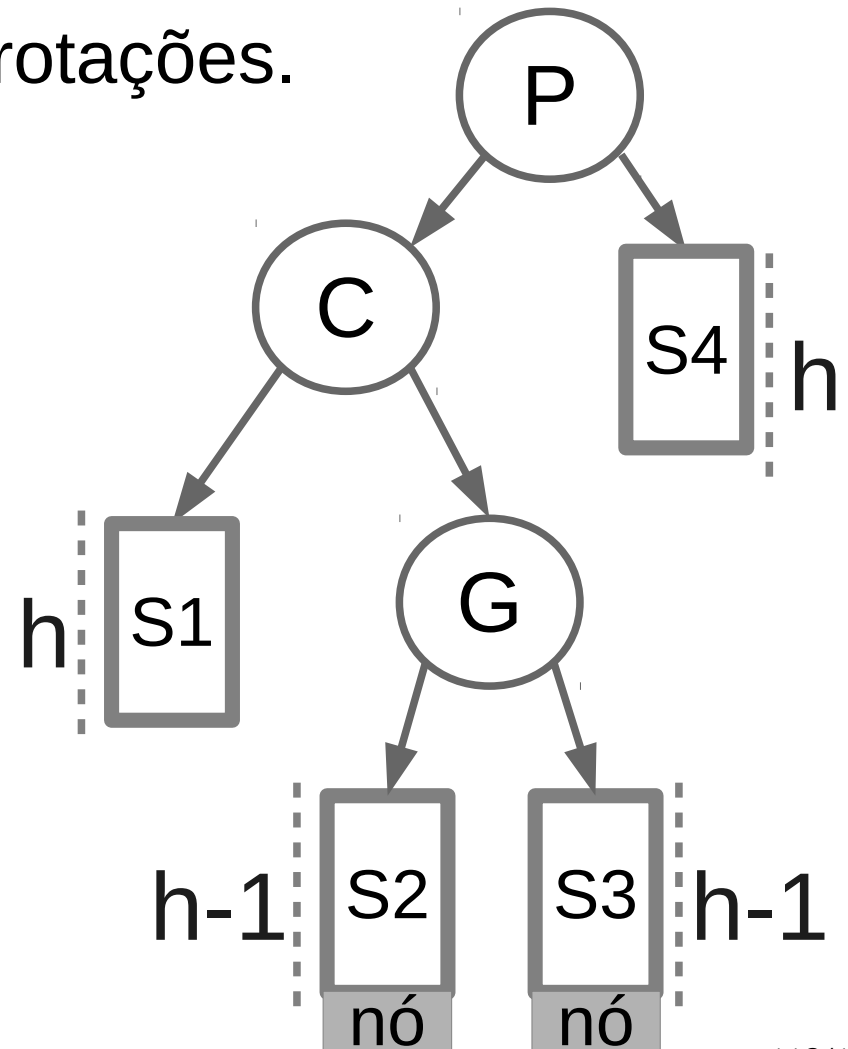

# Inserção

- Caso 2
  - Serão necessárias duas rotações.
  - Nó G deve ser rotacionado.

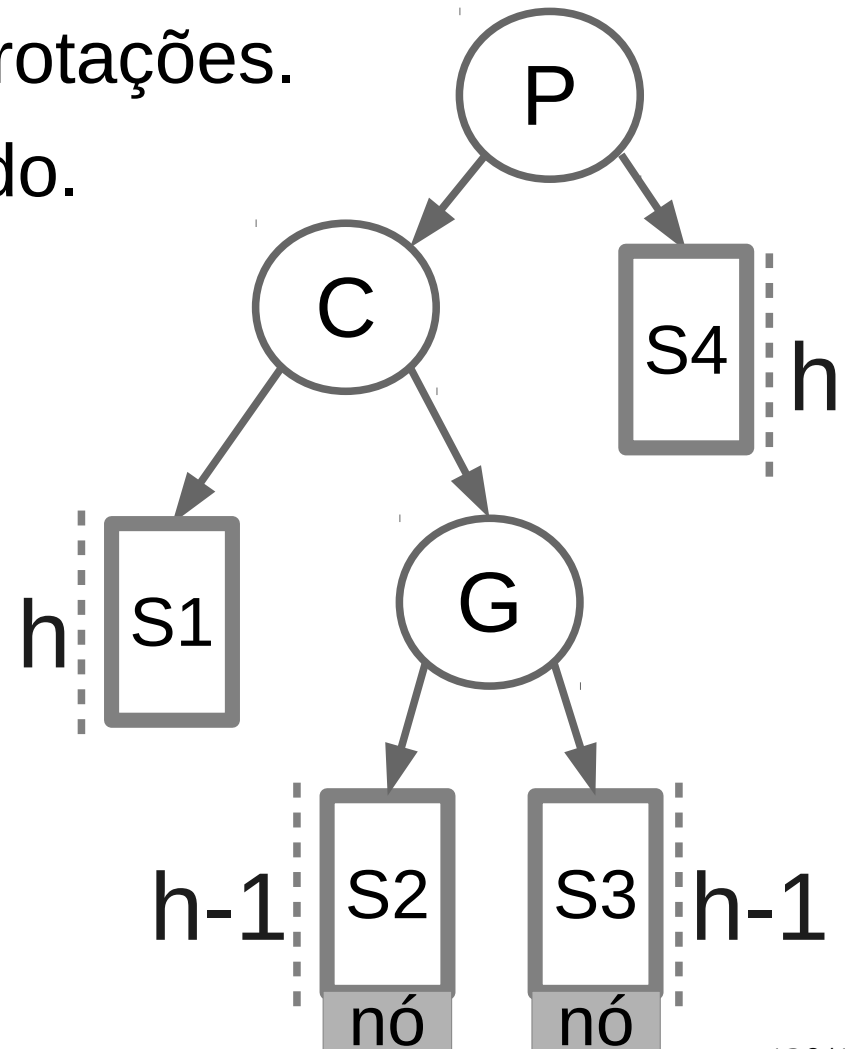



# Inserção

- Caso 2
  - Serão necessárias duas rotações.
  - Nó G deve ser rotacionado.

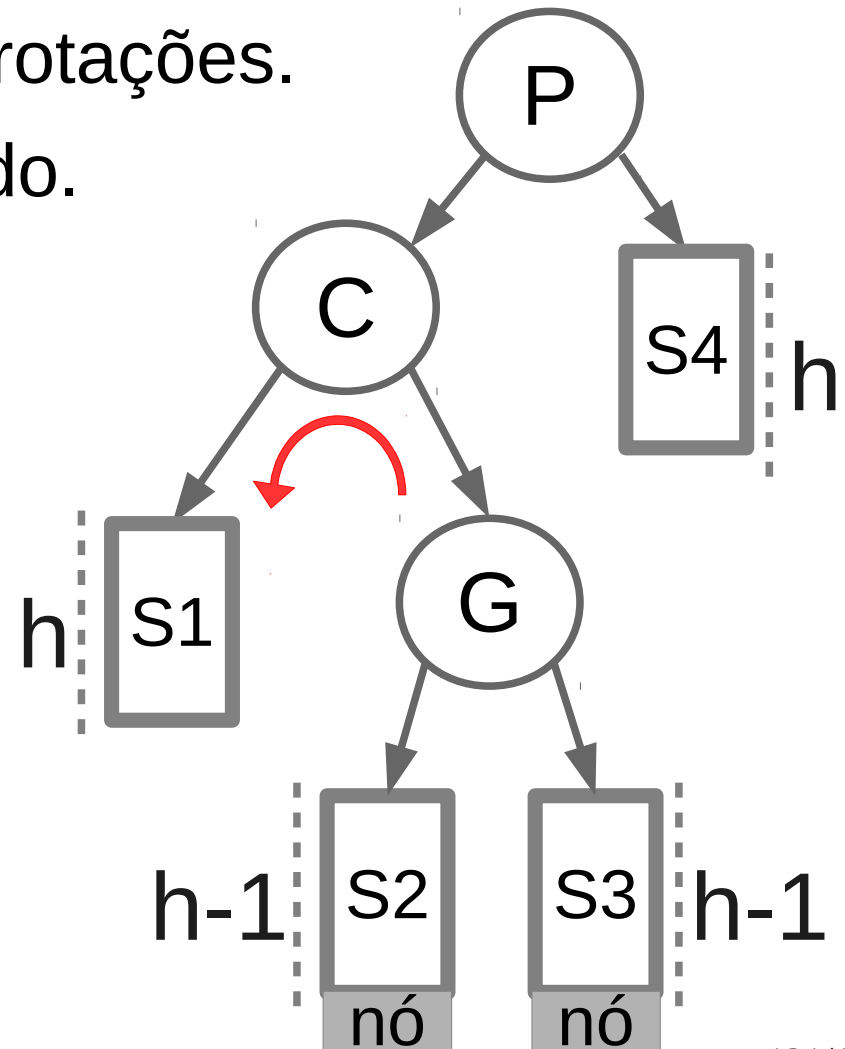

# Inserção

- Caso 2
  - Serão necessárias duas rotações.
  - Nó G deve ser rotacionado.
  - O nó *pivot* P será rotacionado.

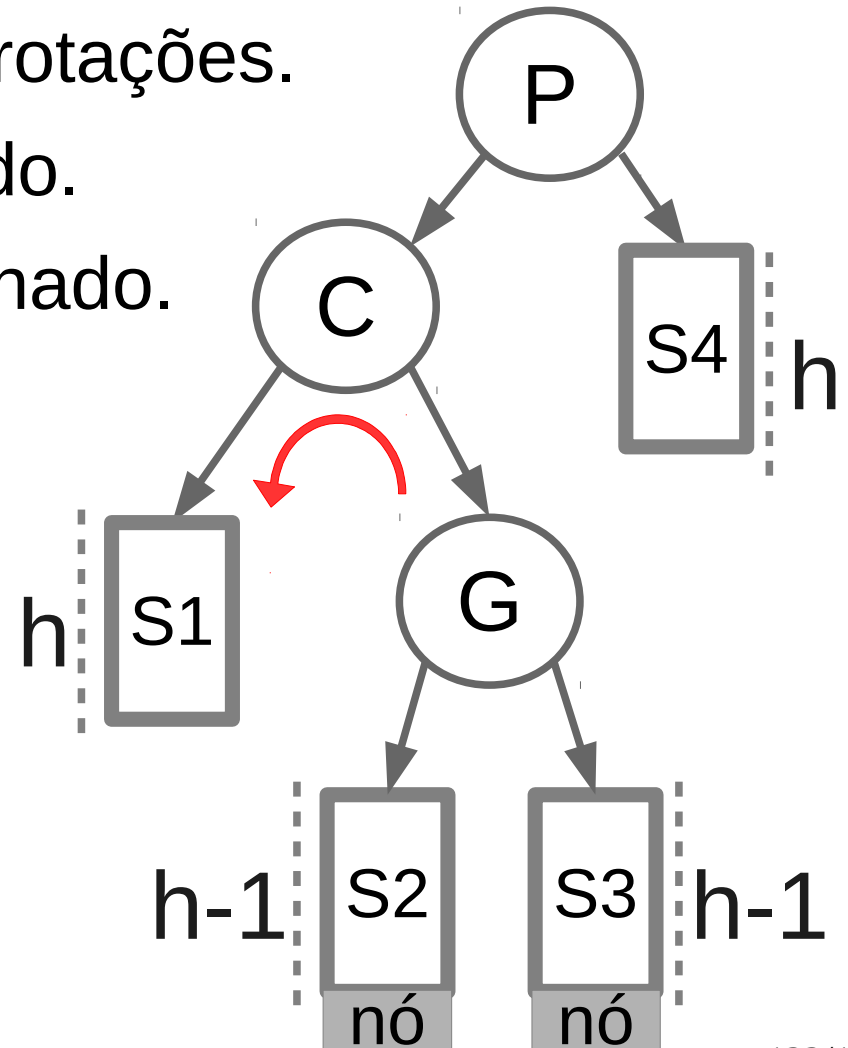

# Inserção

- Caso 2
  - Serão necessárias duas rotações.
  - Nó G deve ser rotacionado.
  - O nó *pivot* P será rotacionado.

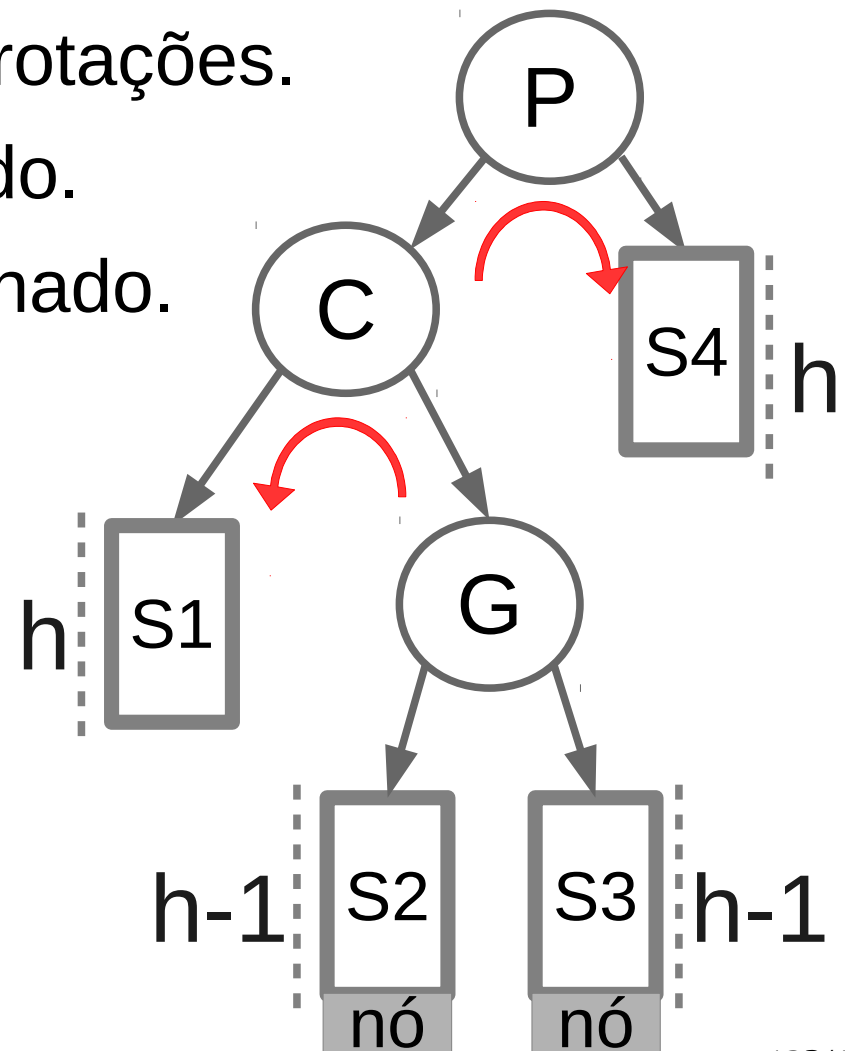

# Inserção

- Caso 2

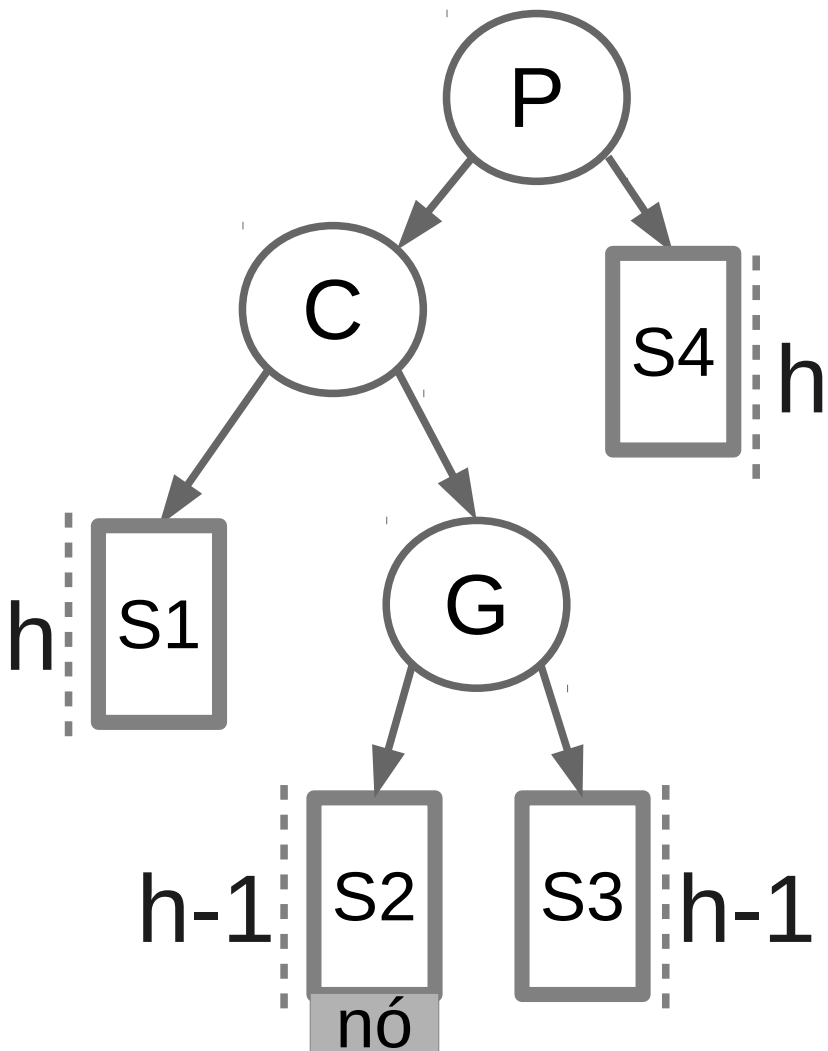

# Inserção

- Caso 2

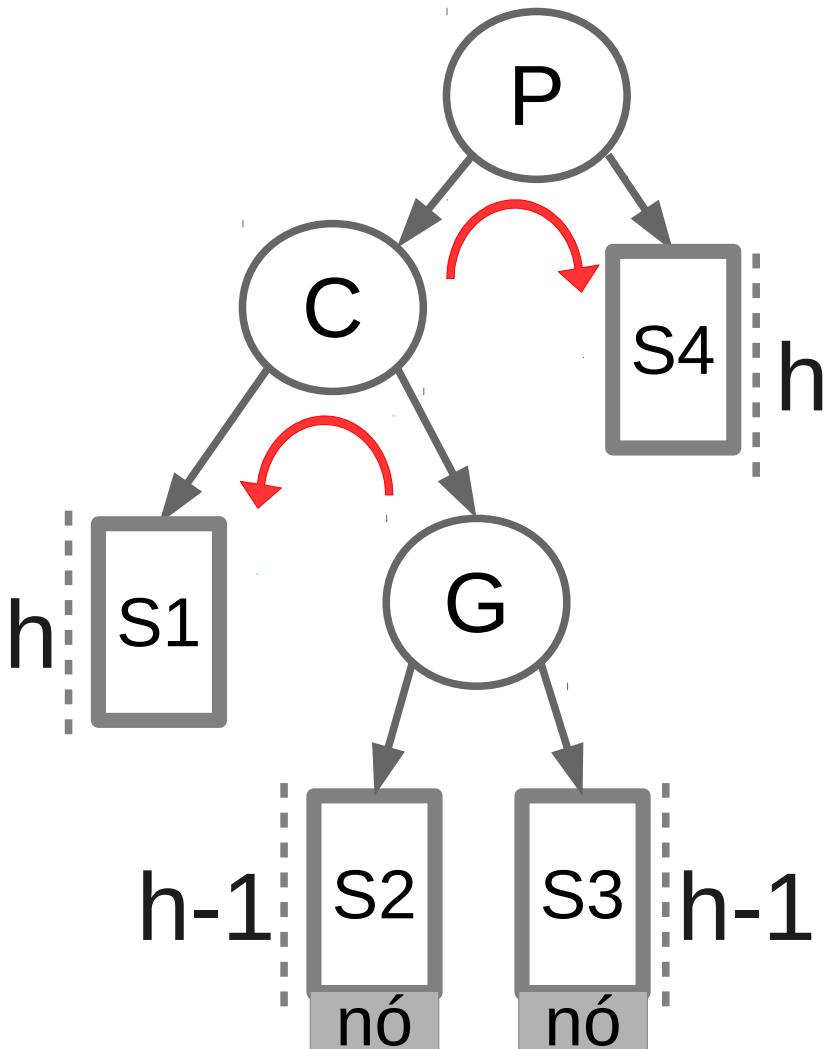

# Inserção

- Caso 2

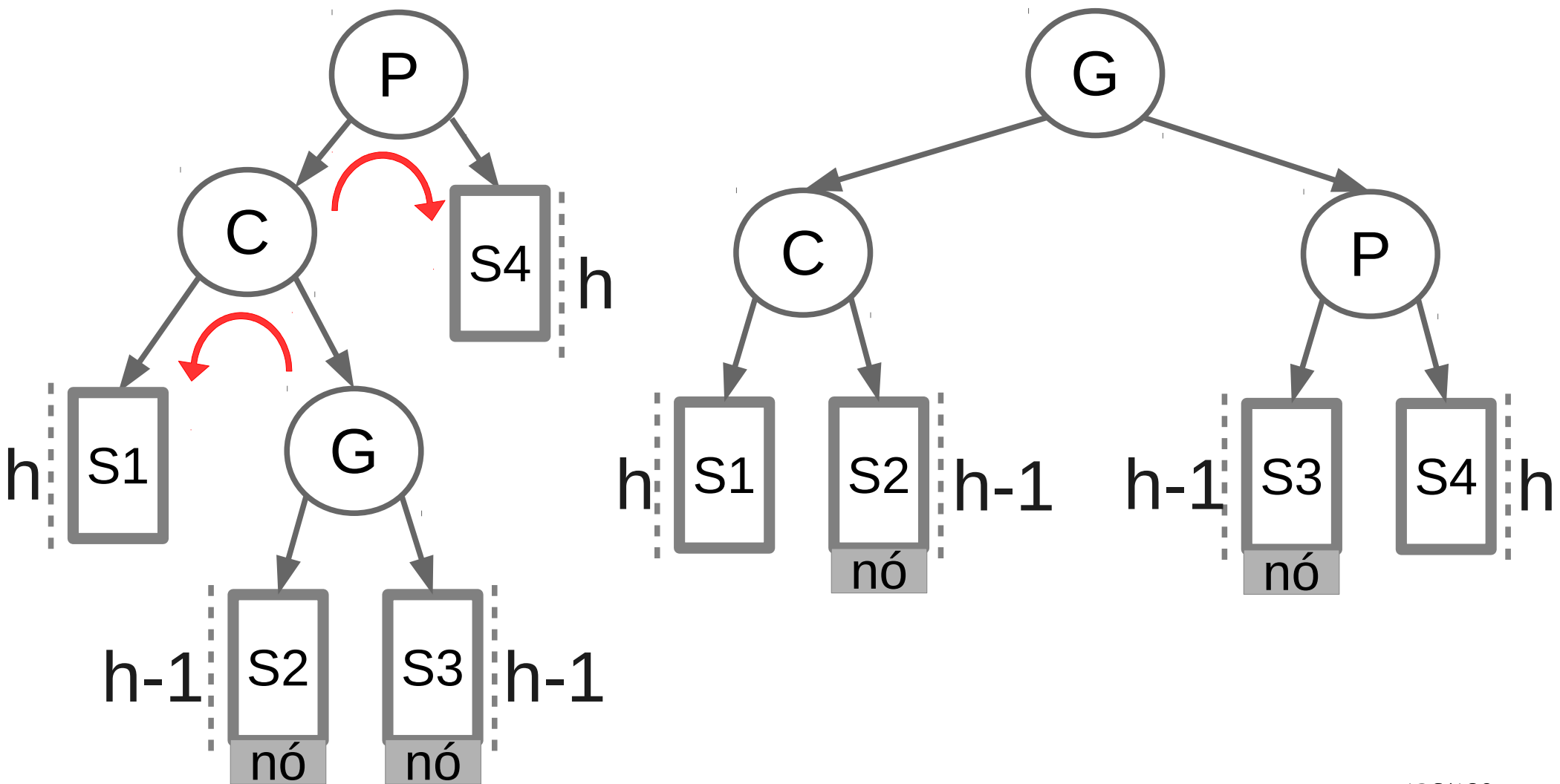

# Inserção

- Caso 2

# Inserção

- Caso 2

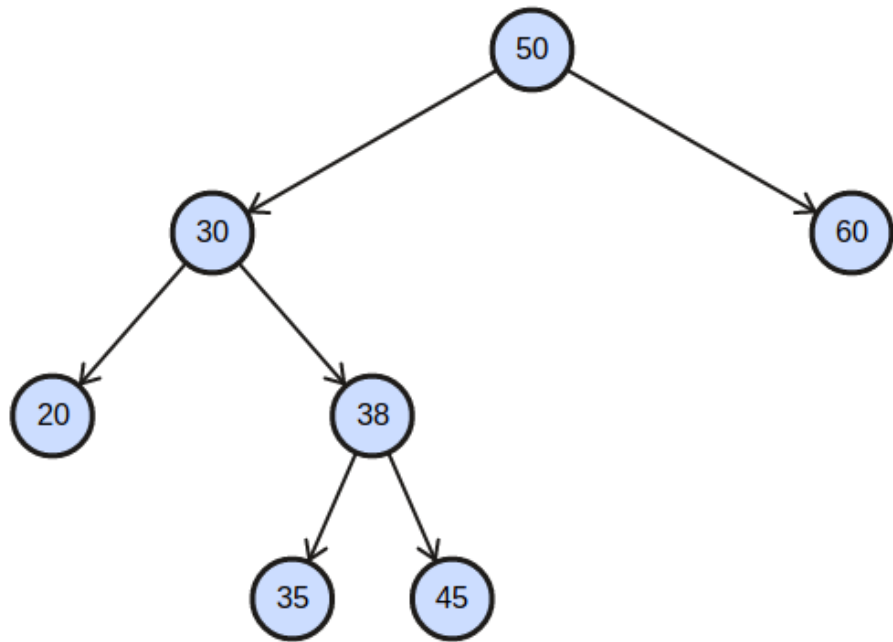



# Inserção

- Caso 2

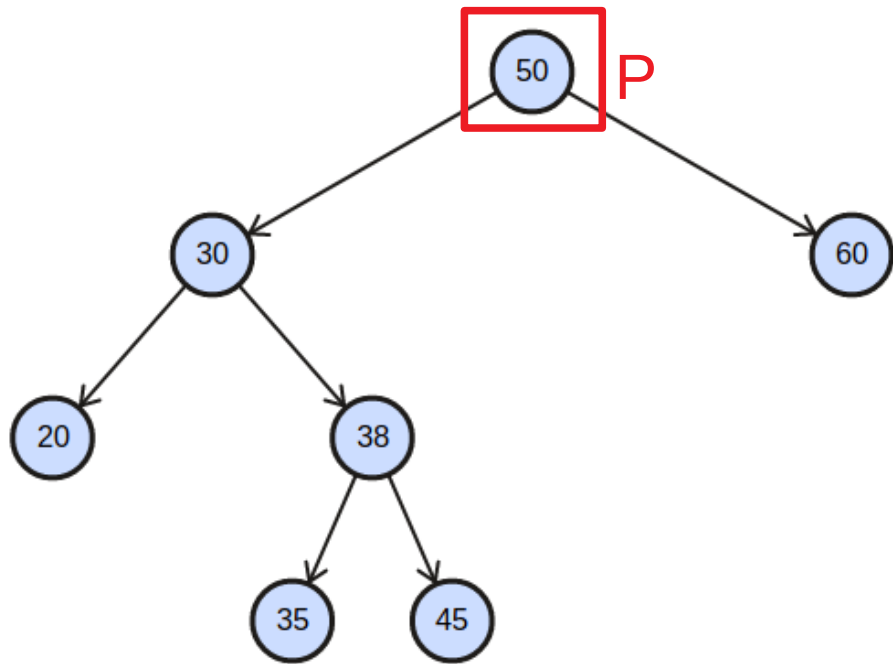

# Inserção

- Caso 2

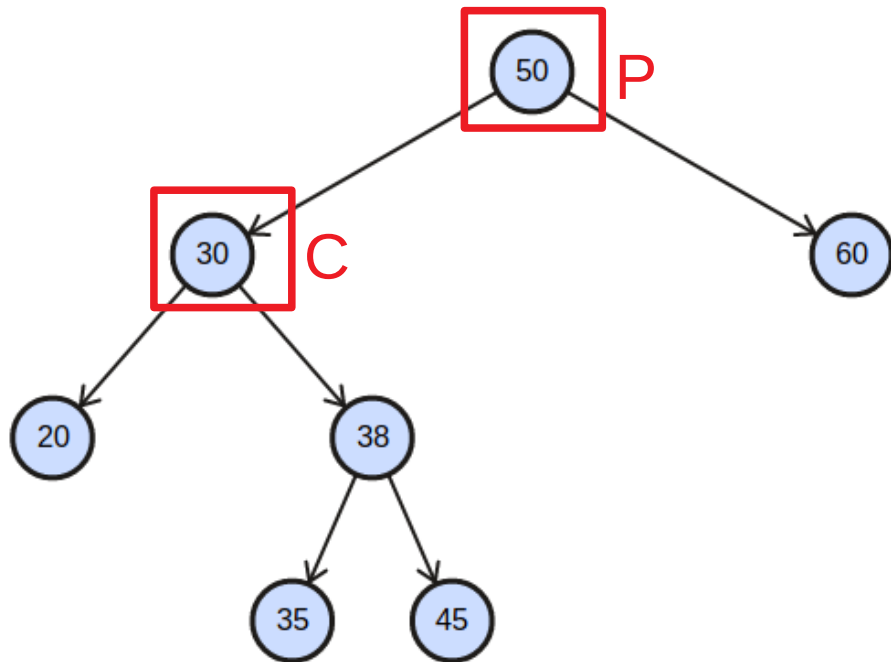

# Inserção

- Caso 2

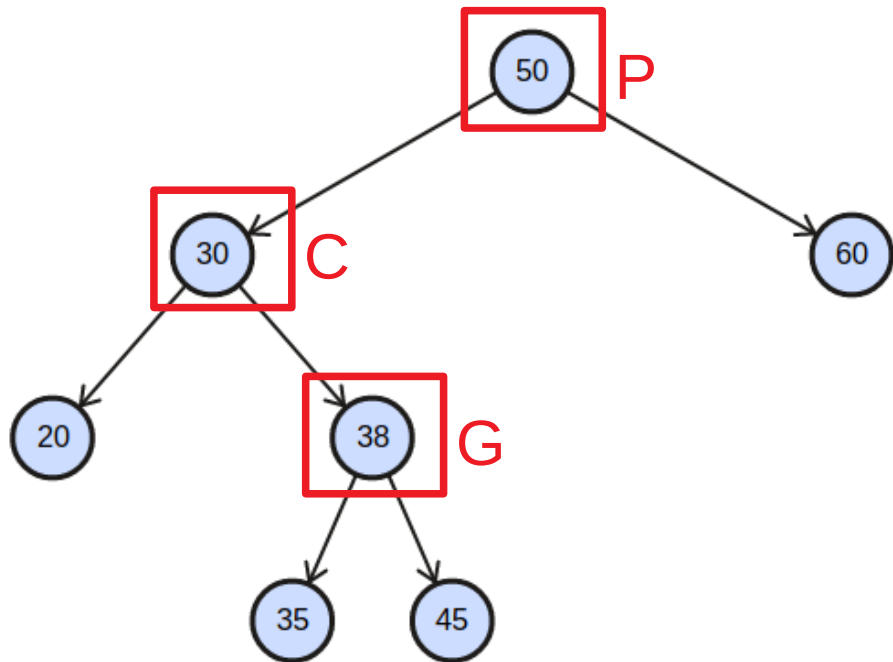

# Inserção

- Caso 2

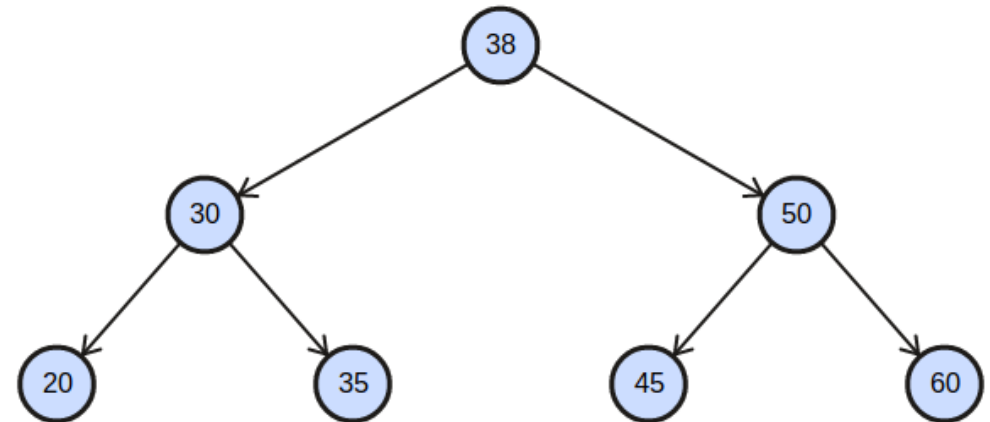
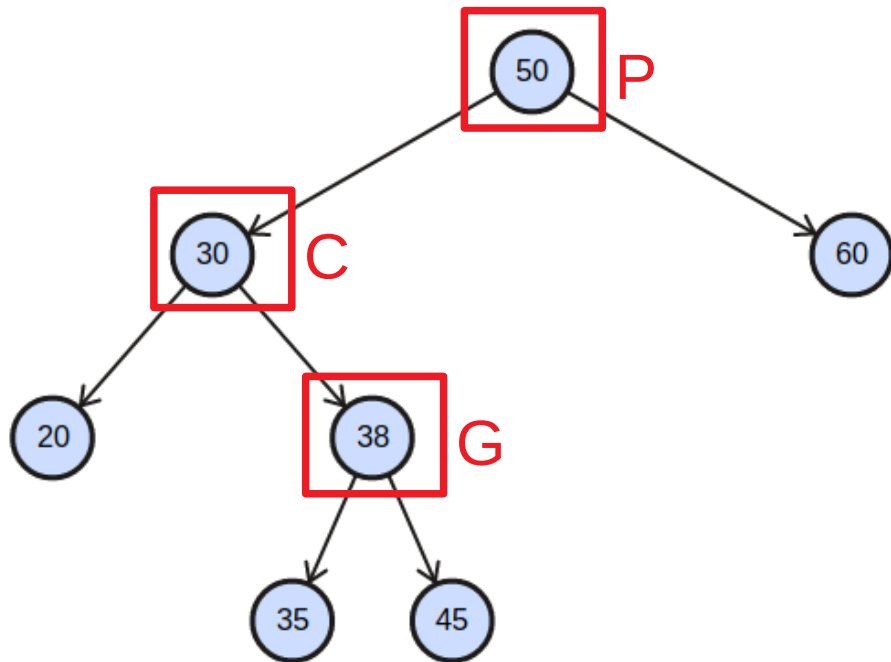

# Inserção

- Caso 2

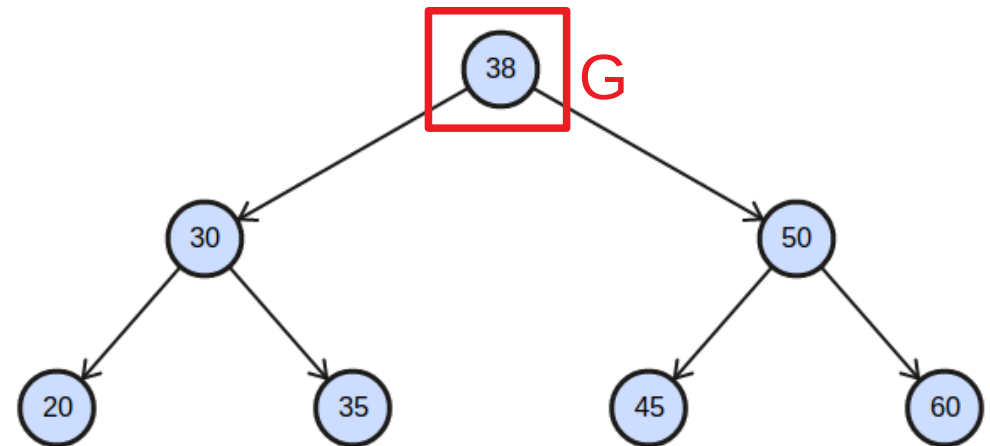
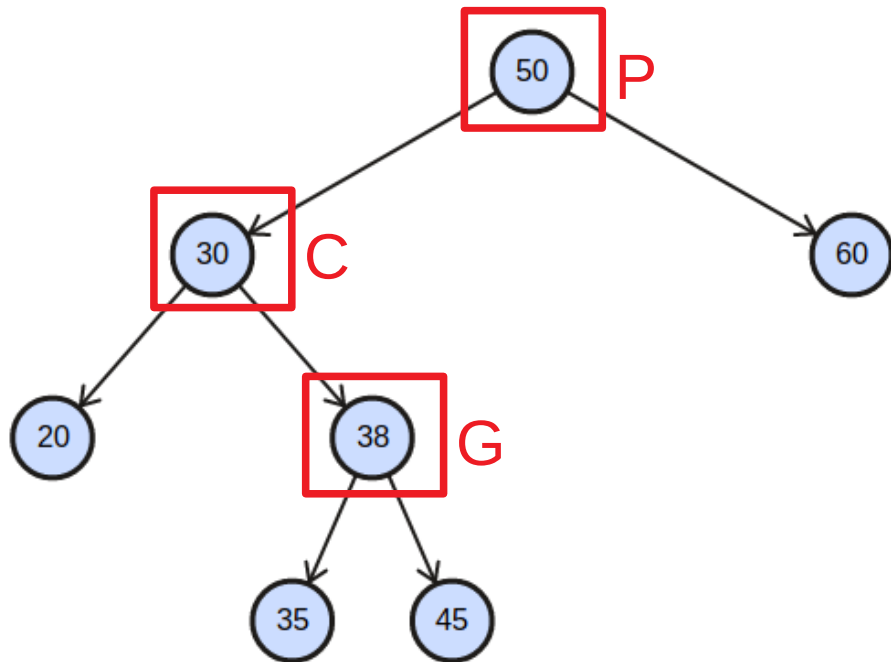

# Inserção

- Caso 2

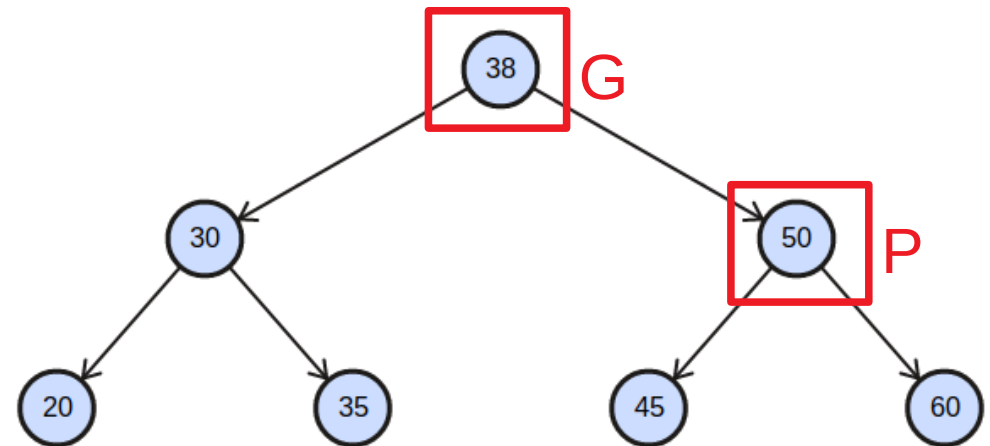
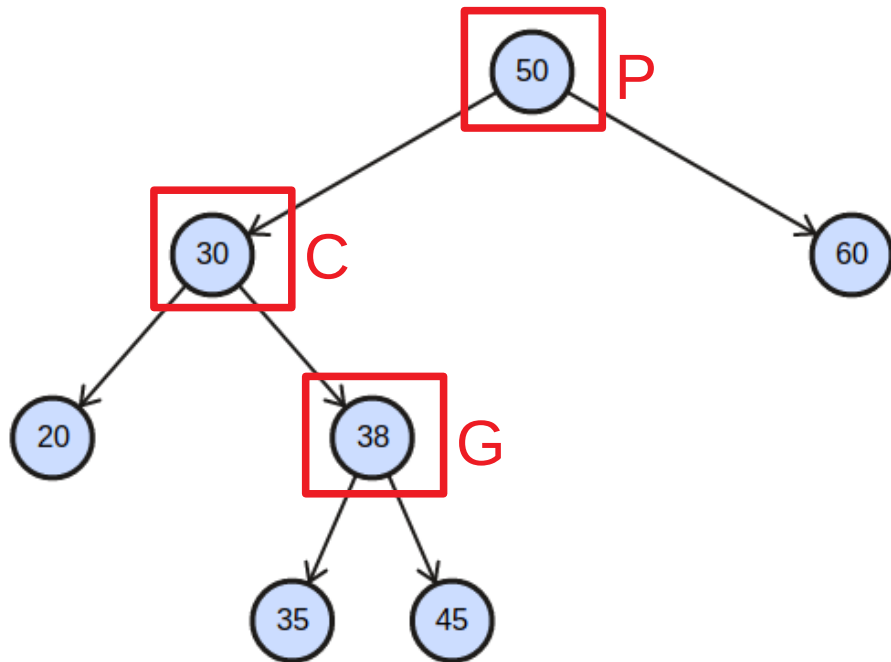

# Inserção

- Caso 2

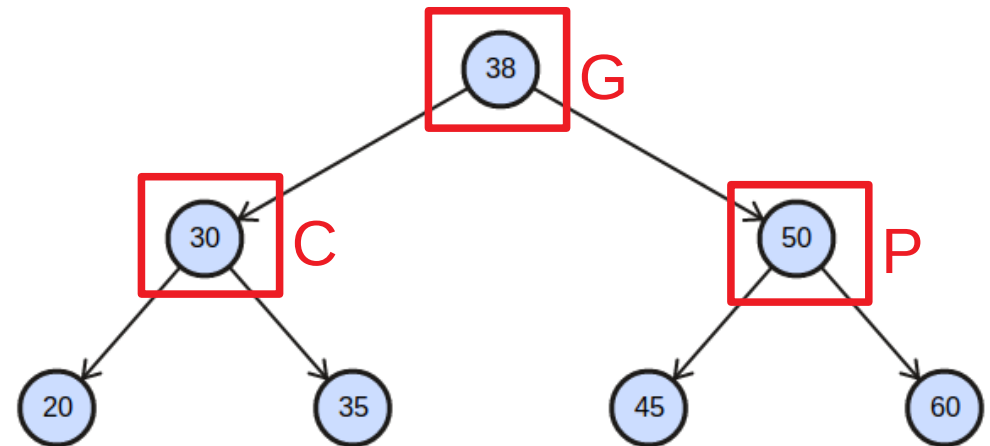
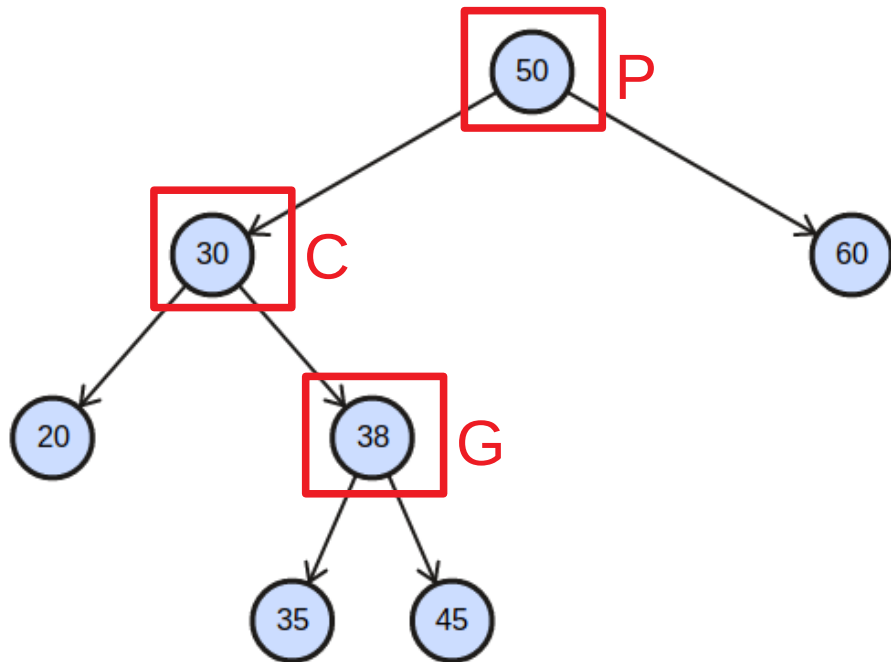

# Inserção

- Casos 3 e 4



# Inserção

- Casos 3 e 4
  - O caso 3 é um espelho do caso 1.

# Inserção

- Casos 3 e 4
  - O caso 3 é um espelho do caso 1.
  - O caso 4 é um espelho do caso 2.

# Inserção

- Casos 3 e 4
  - O caso 3 é um espelho do caso 1.
  - O caso 4 é um espelho do caso 2.
  - A diferença é que o novo elemento é inserido na subárvore à direita do nó *pivot* ou como um descendente da subárvore à direita.

# Inserção

- Caso 3

# Inserção

- Caso 3

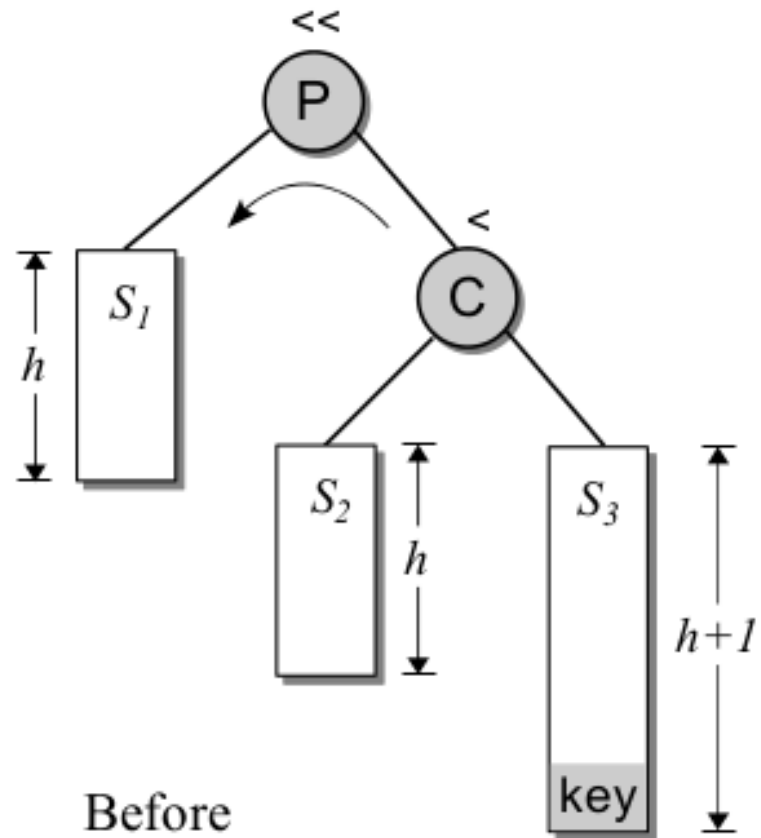

# Inserção

- Caso 3

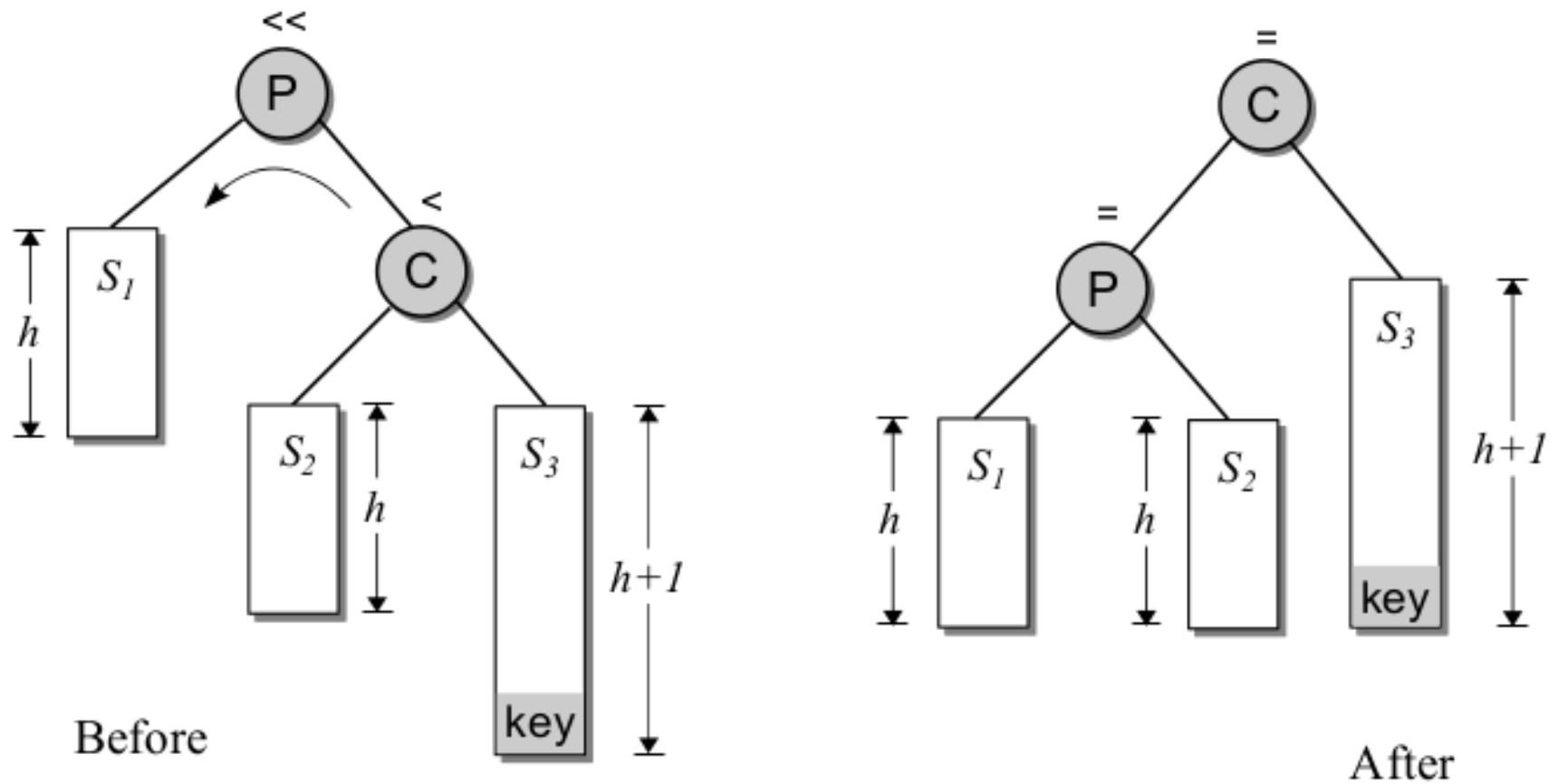

# Inserção

- Caso 4

# Inserção

- Caso 4

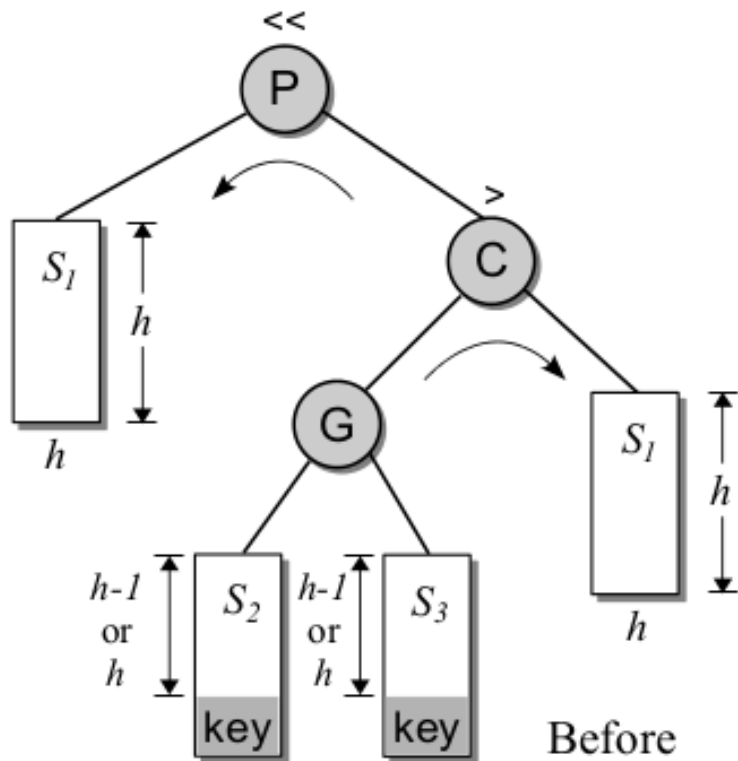



# Inserção

- Caso 4

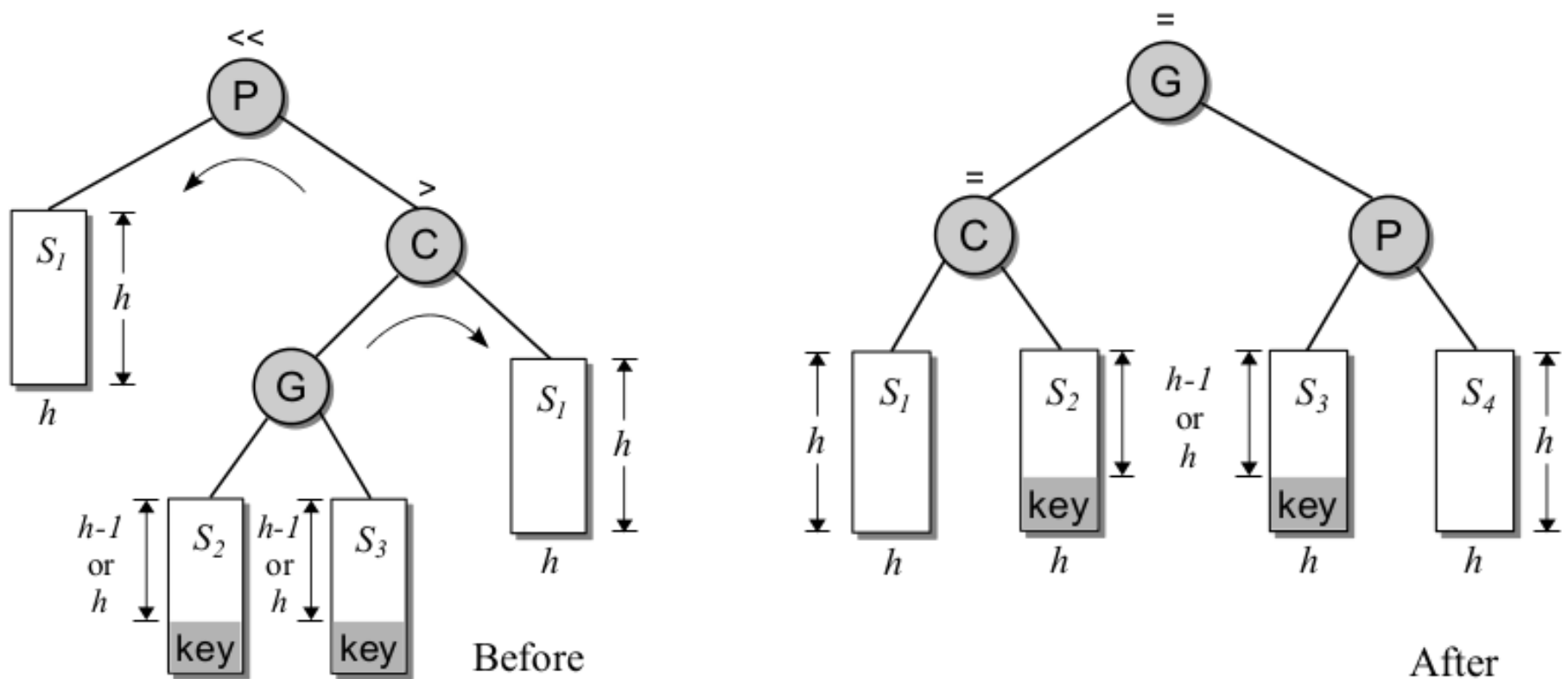

# Inserção

- Vamos construir uma AVL com os seguintes elementos: [60, 25, 35, 100, 17, 80]

# Inserção

- Vamos construir uma AVL com os seguintes elementos: [60, 25, 35, 100, 17, 80]

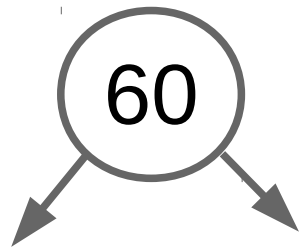

# Inserção

- Vamos construir uma AVL com os seguintes elementos: [60, 25, 35, 100, 17, 80]

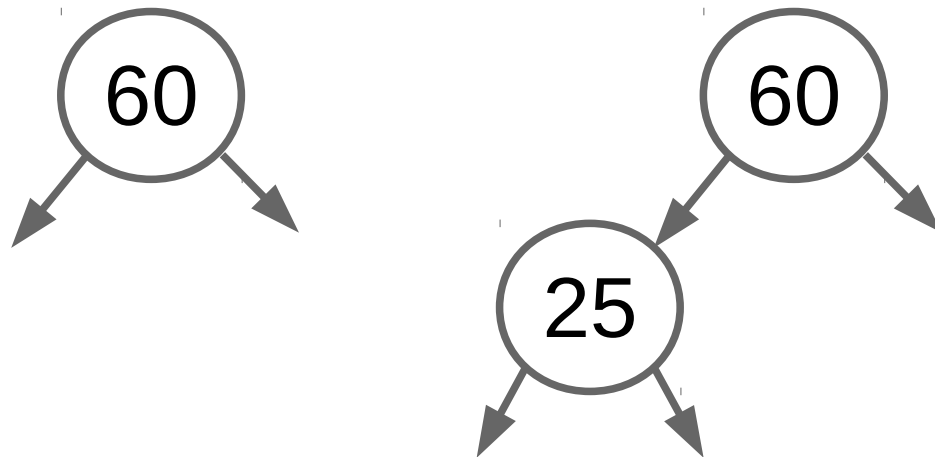

# Inserção

- Vamos construir uma AVL com os seguintes elementos: [60, 25, 35, 100, 17, 80]

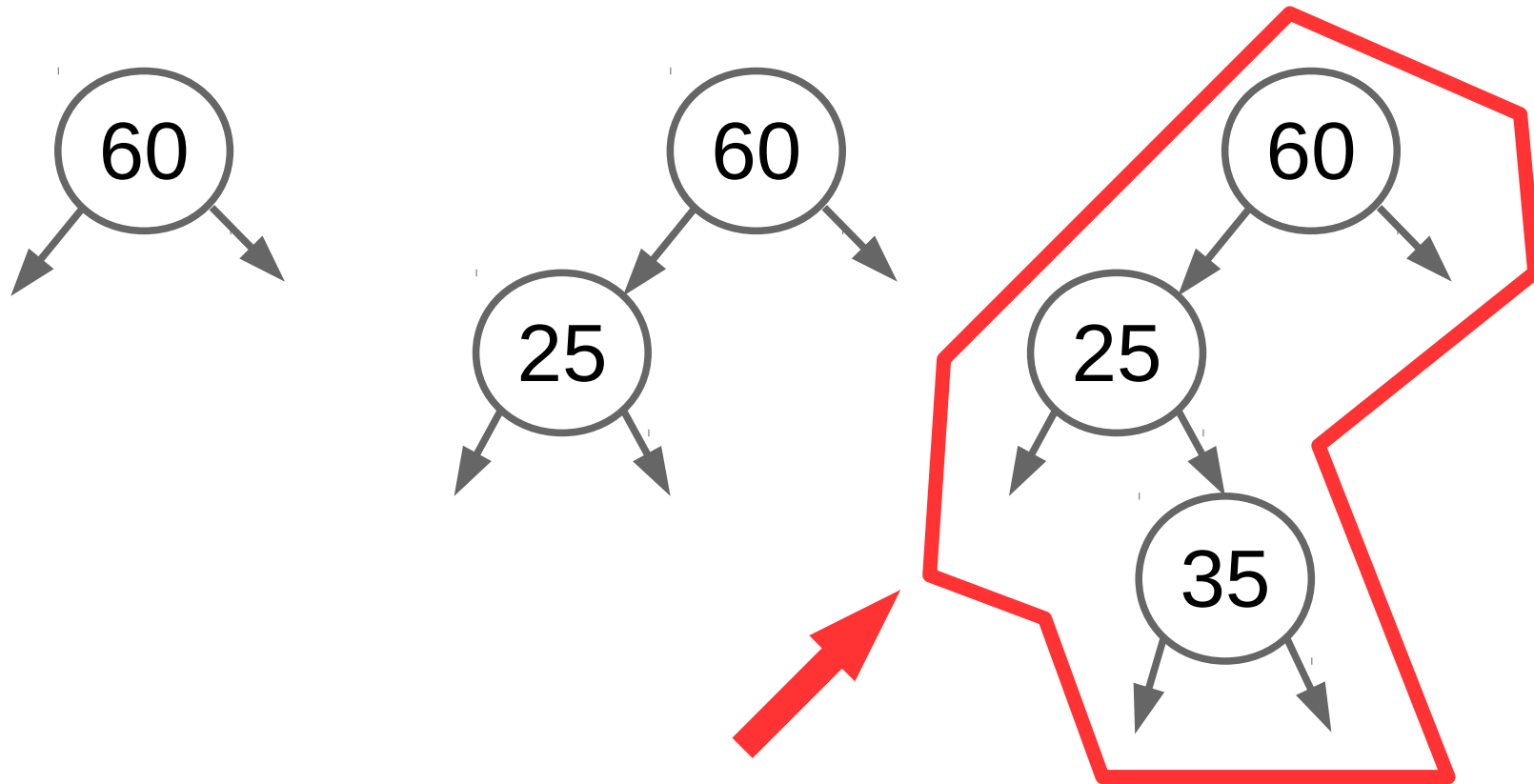

DESBALANCEADA

# Inserção

- Rotacionamento

# Inserção

- Rotacionamento

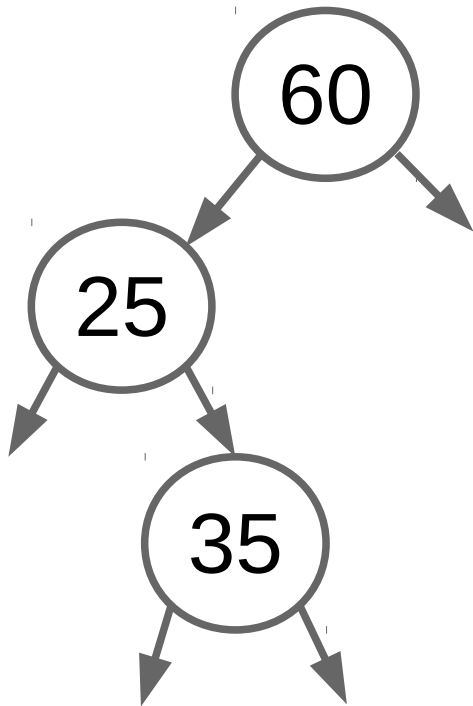

# Inserção

- Rotacionamento

PASSO 1

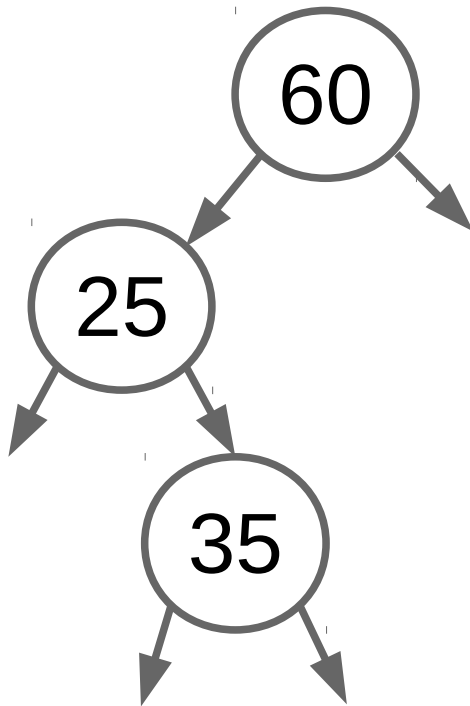



# Inserção

- Rotacionamento

PASSO 1

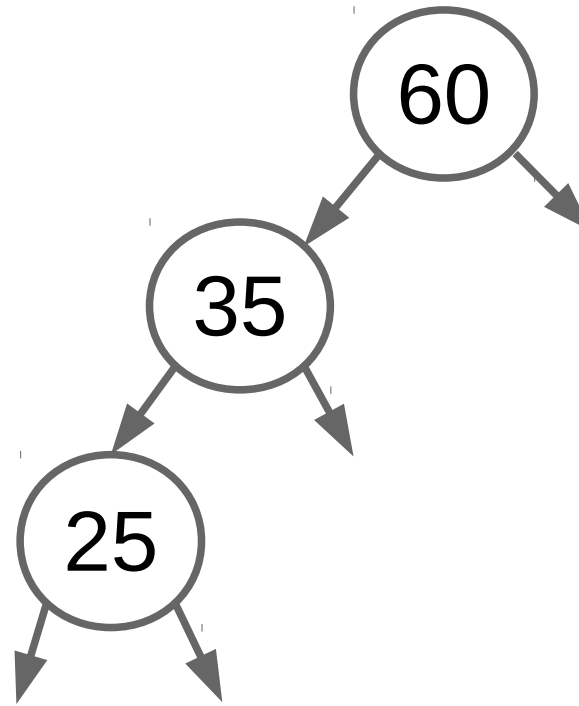
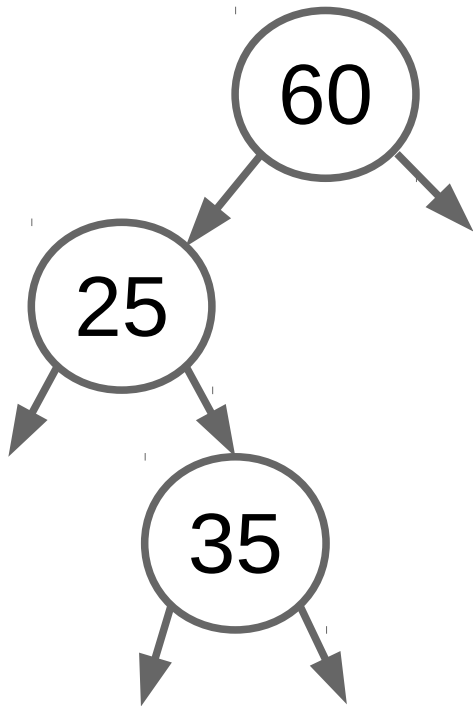

# Inserção

- Rotacionamento

PASSO 1

PASSO 2

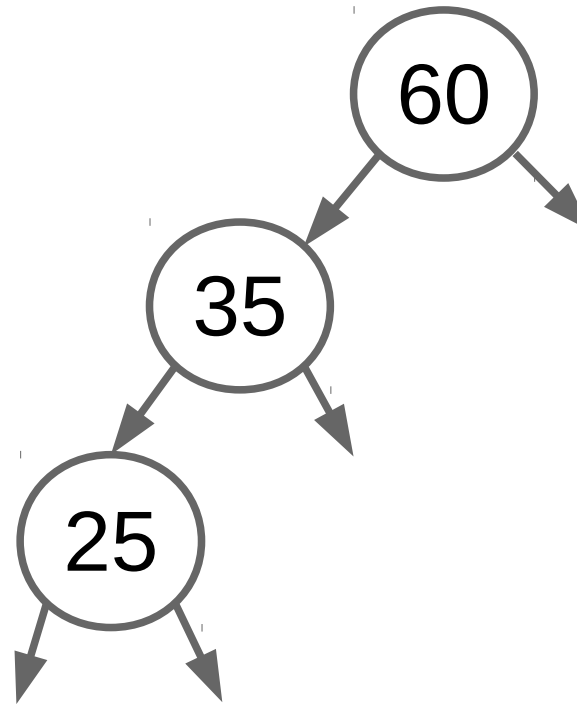
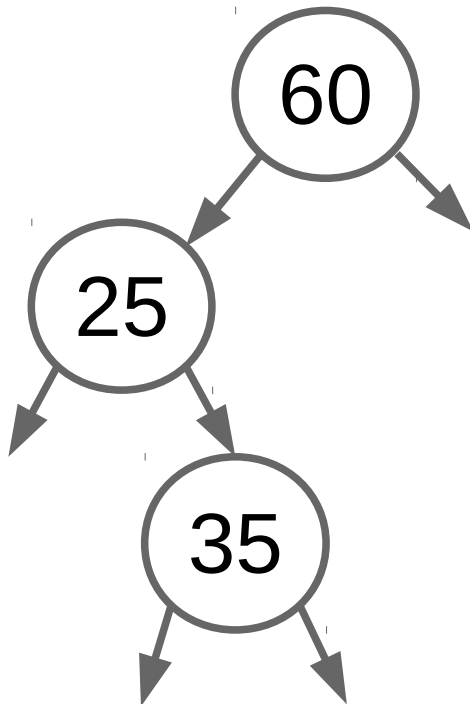

# Inserção

- Rotacionamento

PASSO 1

PASSO 2

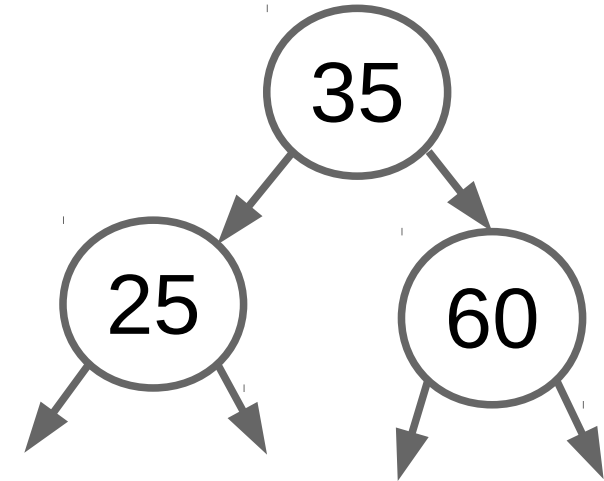
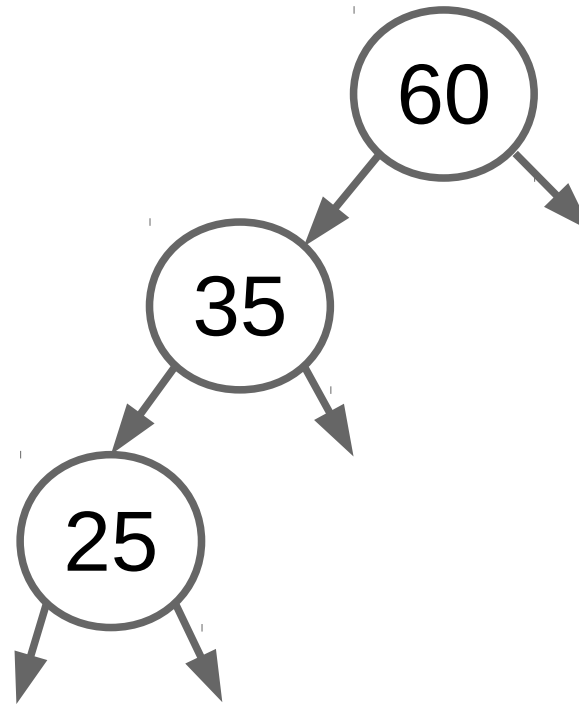
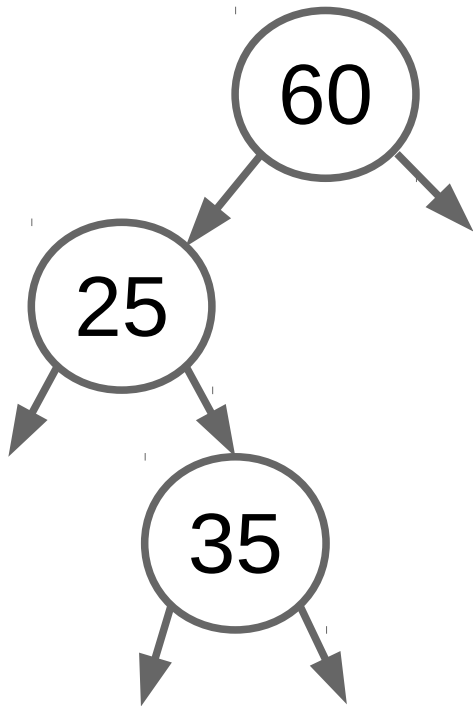

# Inserção

- Continuando a inserção [..., 100, 17, 80]

# Inserção

- Continuando a inserção [..., 100, 17, 80]

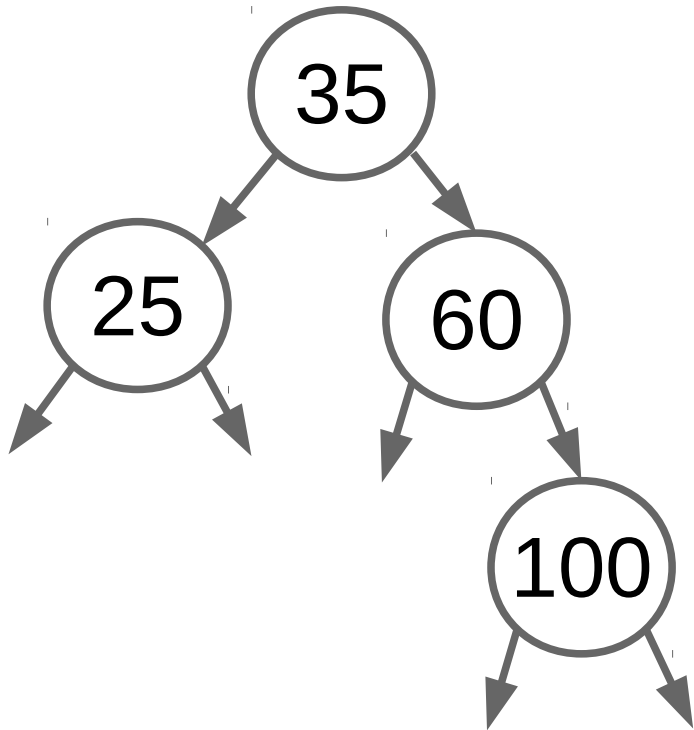

# Inserção

- Continuando a inserção [..., 100, 17, 80]

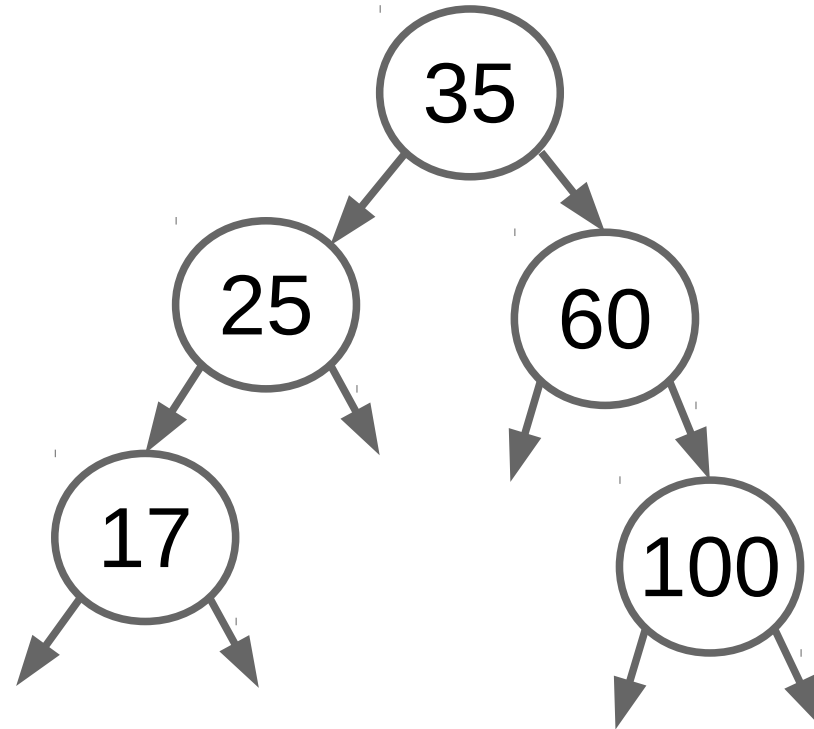
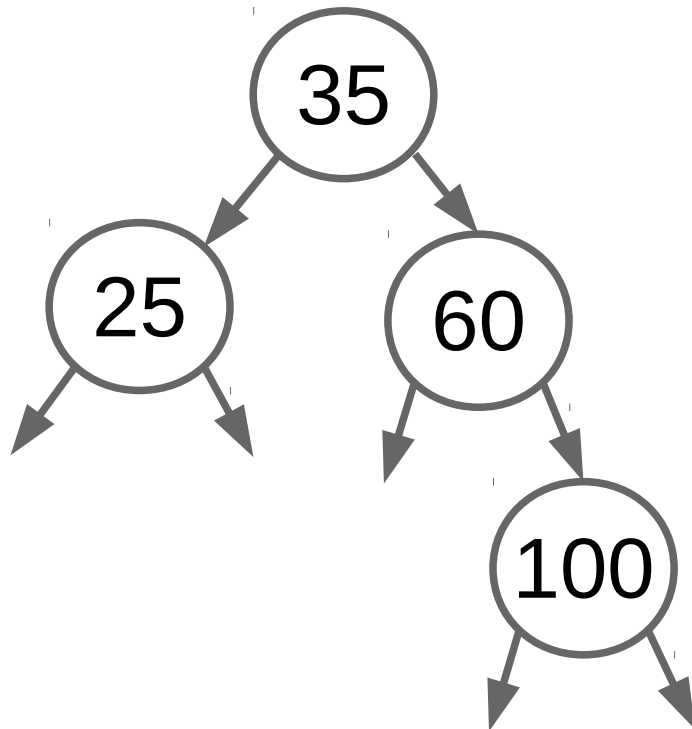

# Inserção

- Continuando a inserção [..., 80]

# Inserção

- Continuando a inserção [..., 80]

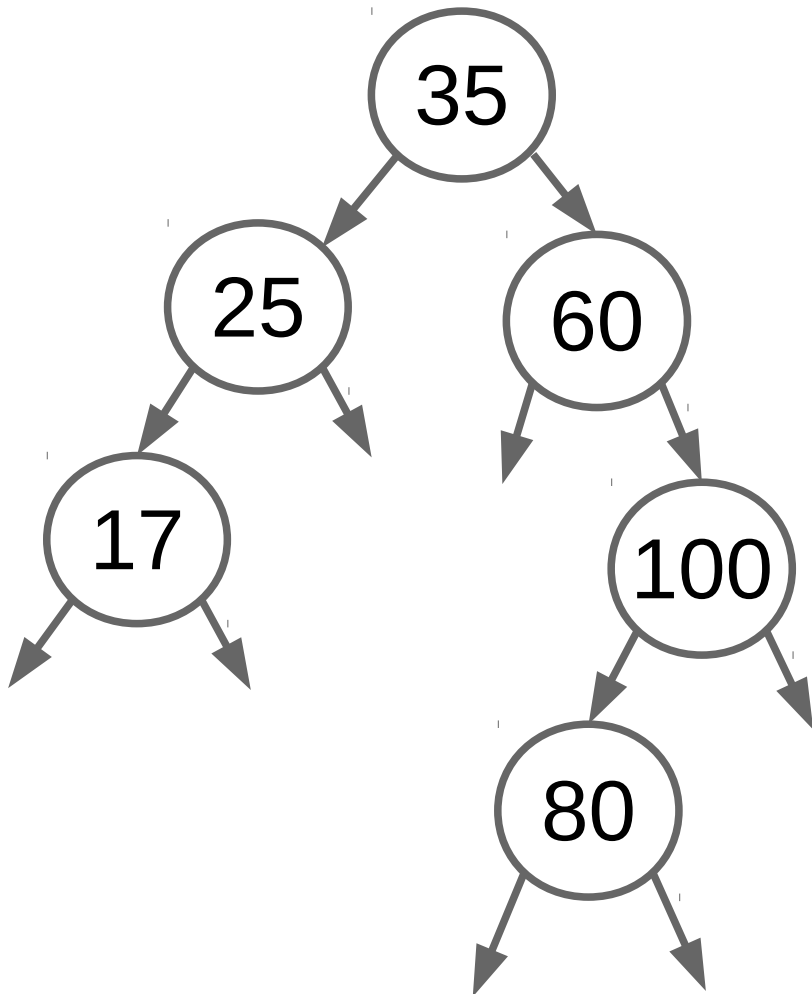



# Inserção

- Continuando a inserção [..., 80]

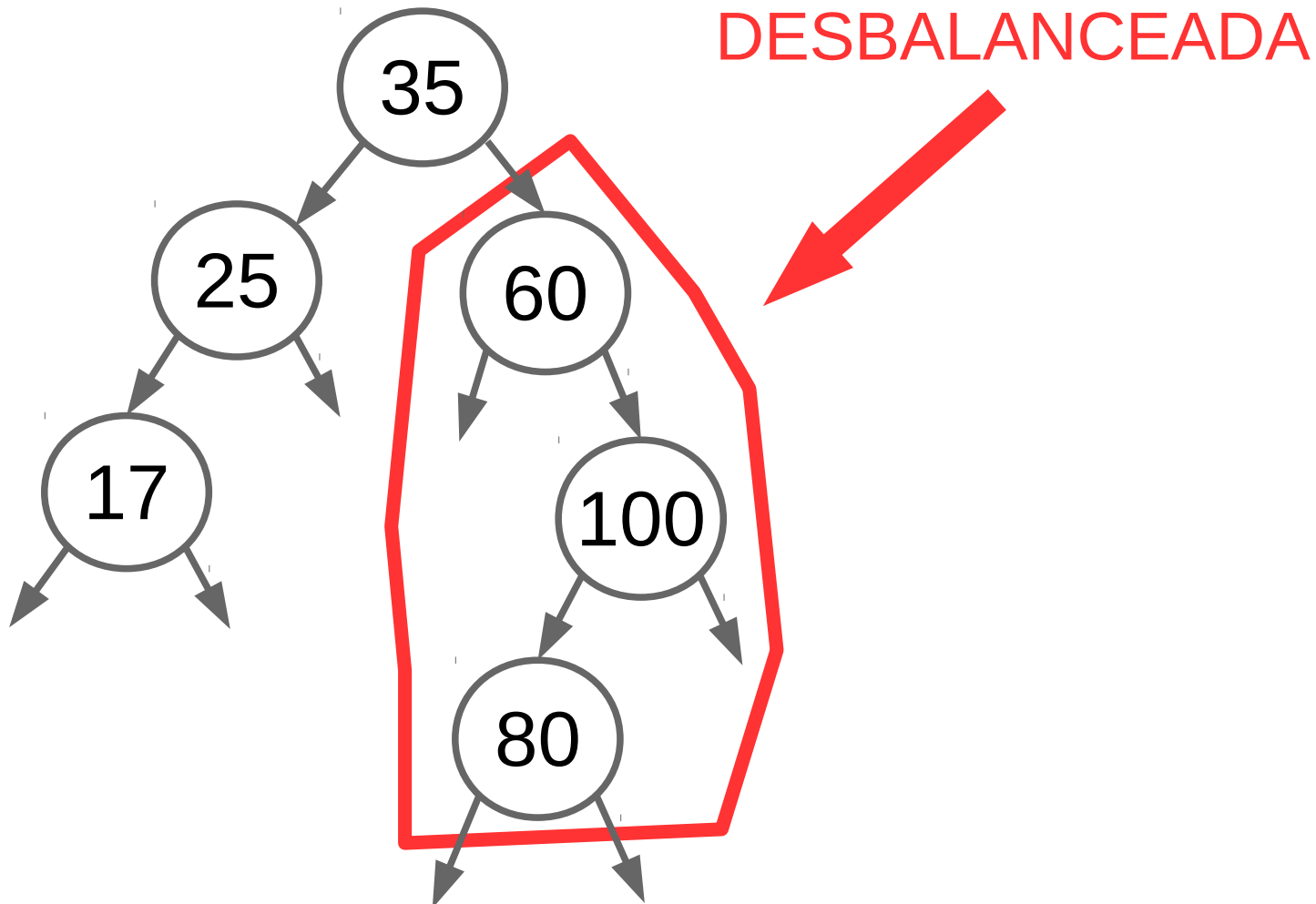

# Inserção

- Rotacionamento

# Inserção

- Rotacionamento

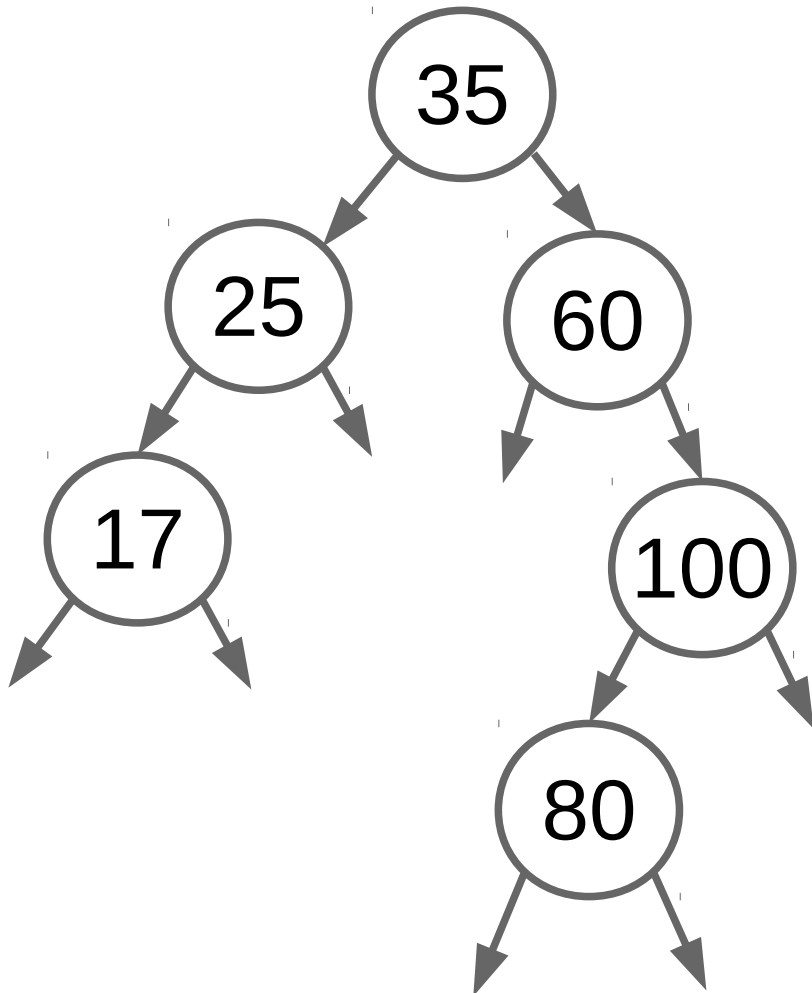

# Inserção

- Rotacionamento

PASSO 1

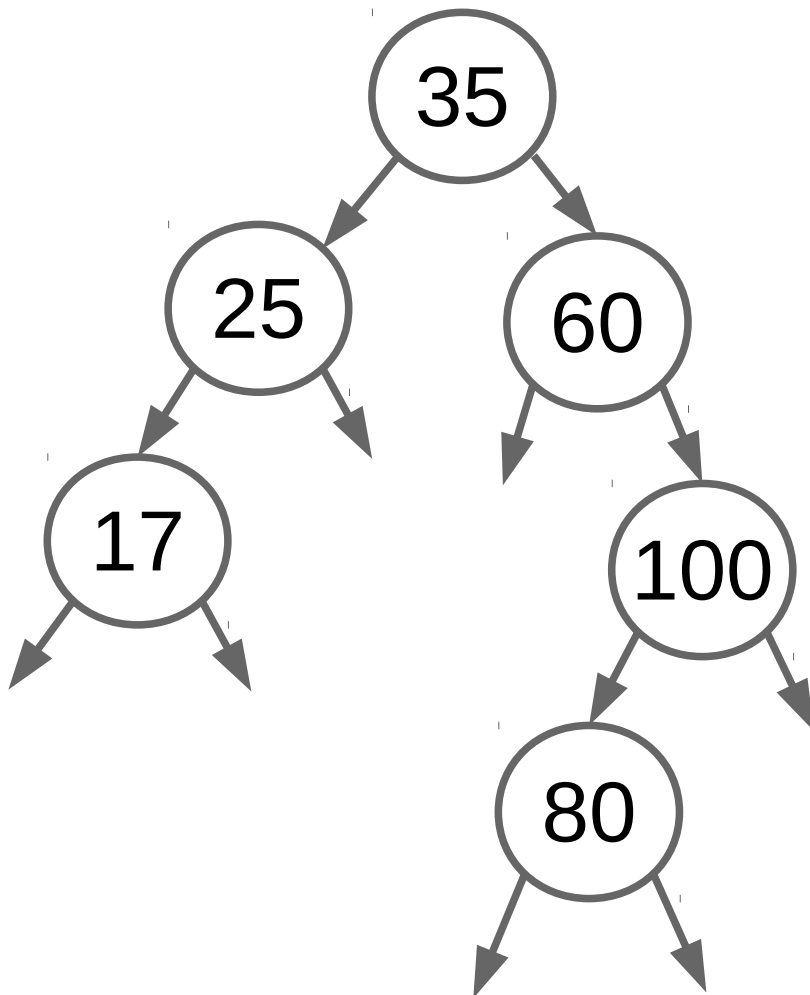

# Inserção

- Rotacionamento

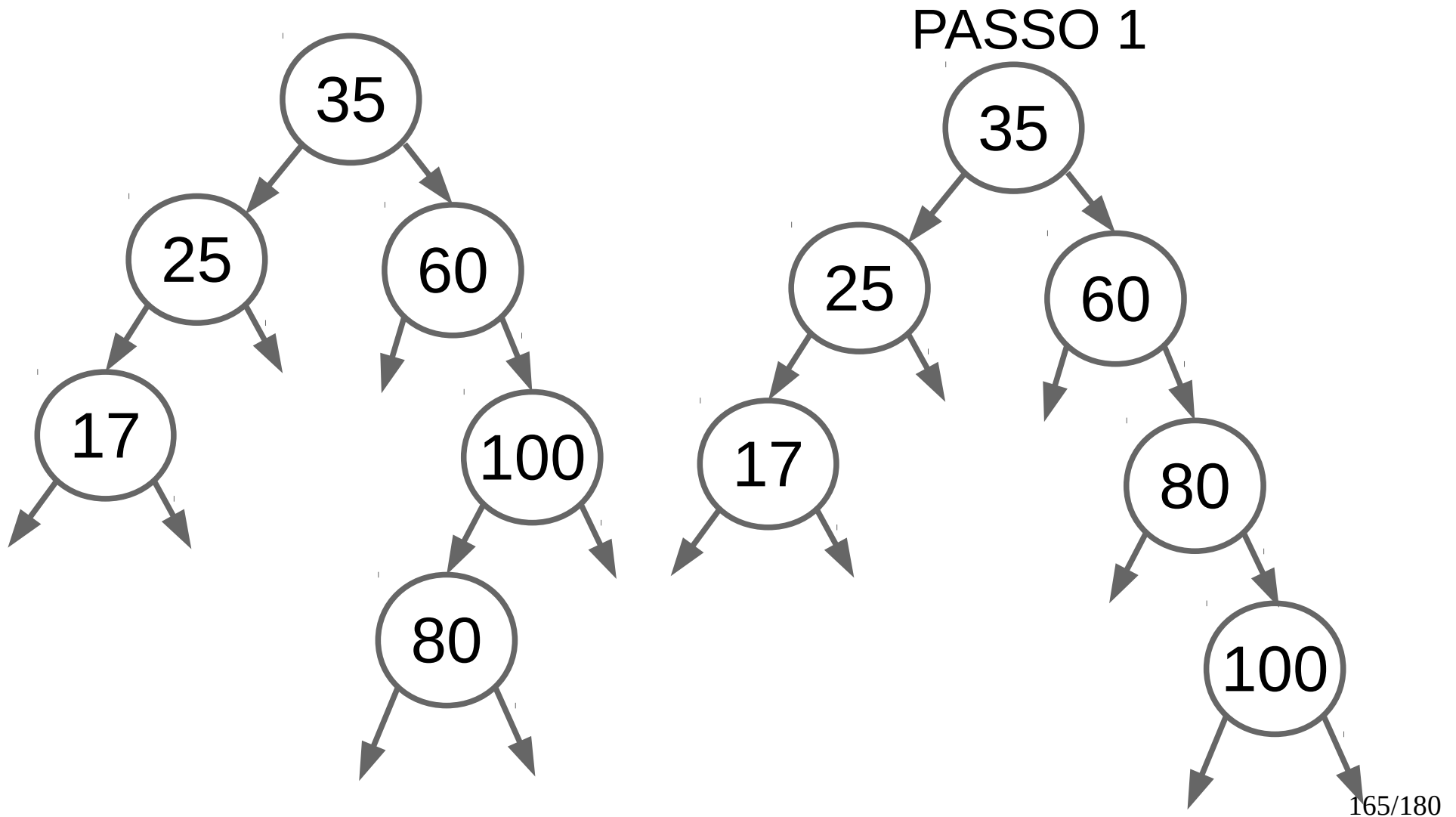

# Inserção

- Rotacionamento

# Inserção

- Rotacionamento

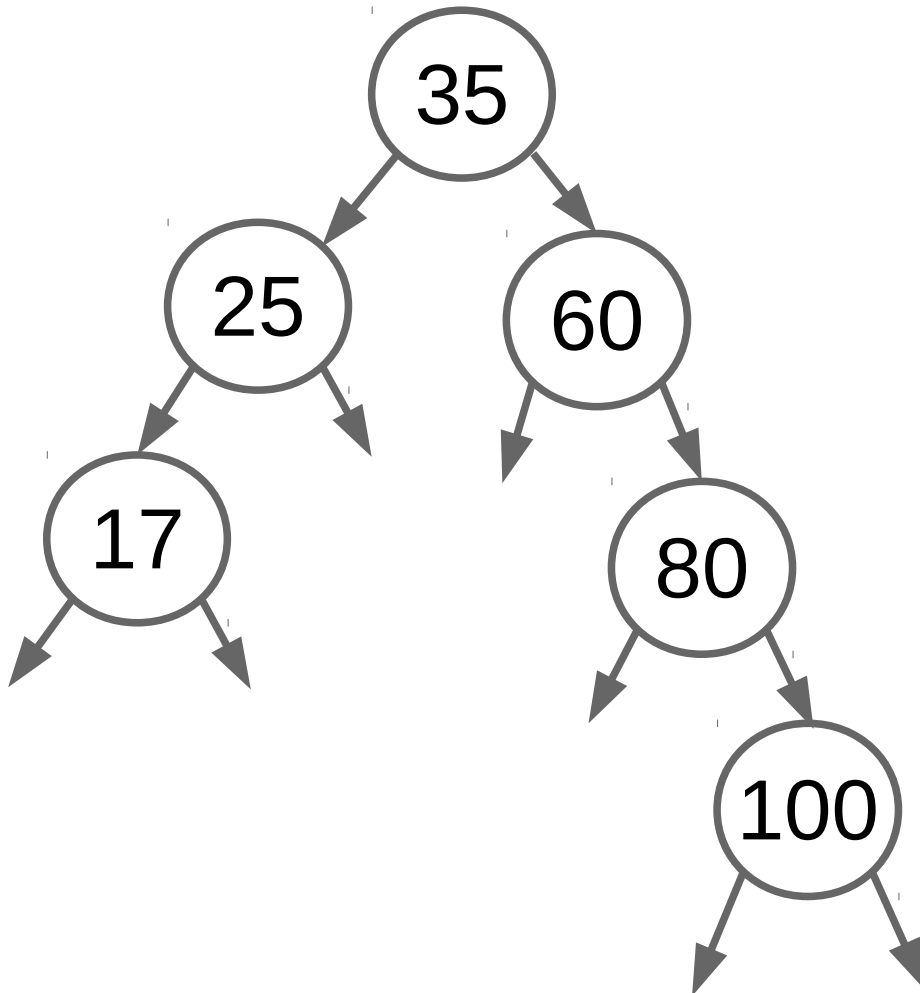

# Inserção

- Rotacionamento

PASSO 2

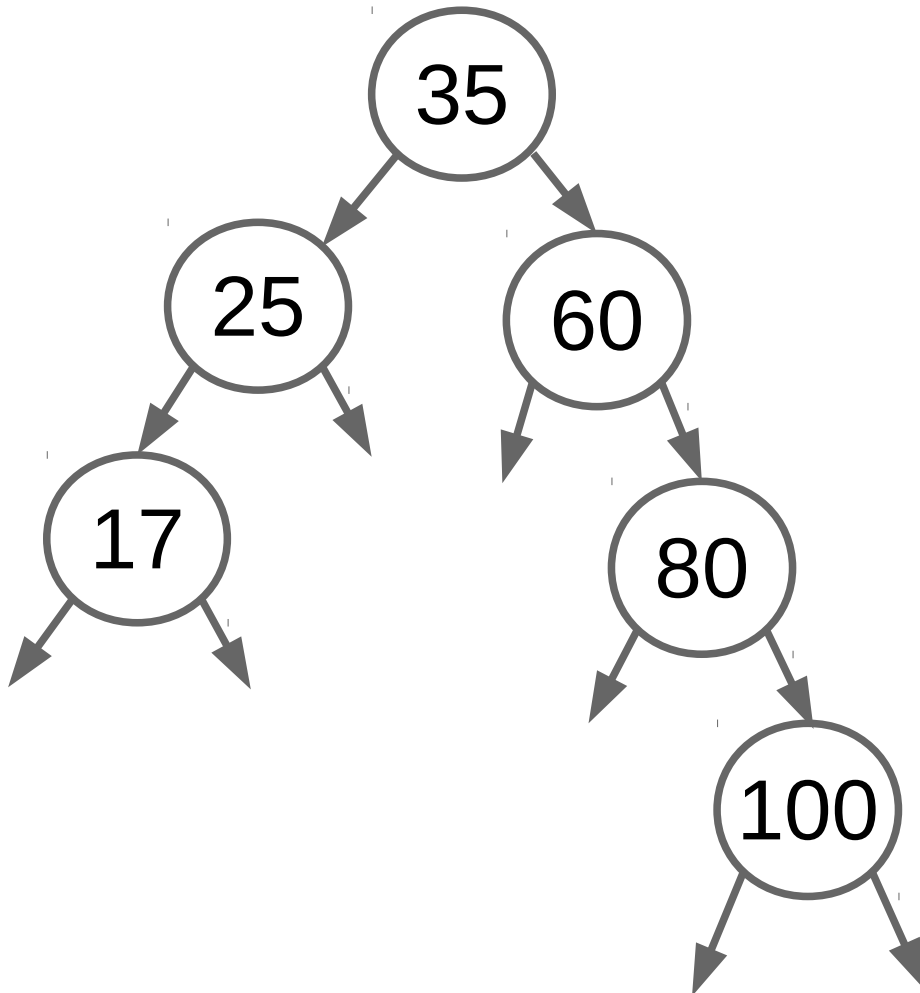



# Inserção

- Rotacionamento

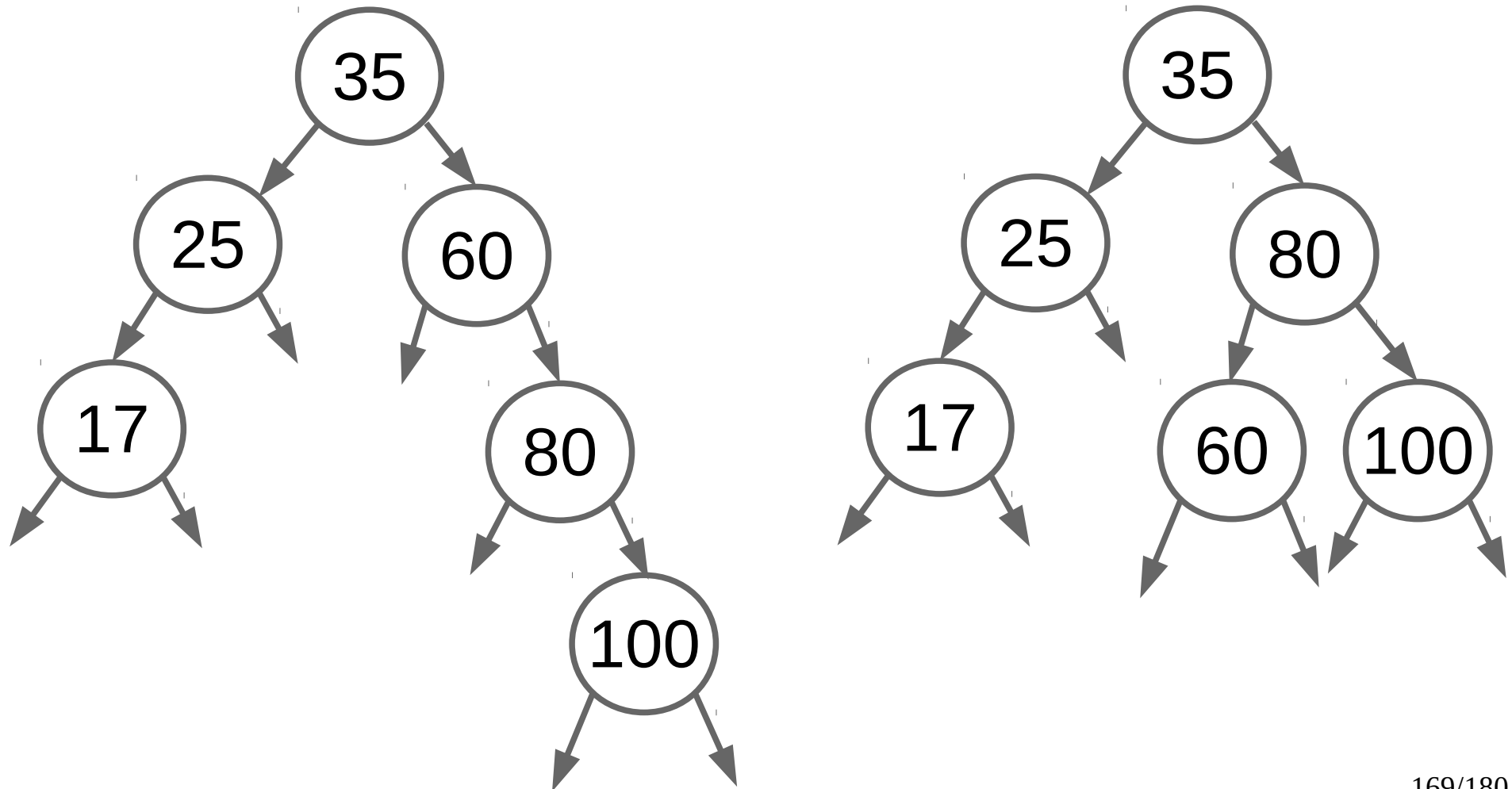

# Remoção

# Remoção

- Quando um elemento é removido de uma AVL, nós devemos garantir que a propriedade de balanceamento seja mantida.

# Remoção

- Quando um elemento é removido de uma AVL, nós devemos garantir que a propriedade de balanceamento seja mantida.
- Depois de remover o elemento desejado, as subárvores devem ser rebalanceadas.

# Remoção

- Suponha que vamos remover o nó 17 da AVL abaixo:

# Remoção

- Suponha que vamos remover o nó 17 da AVL abaixo:

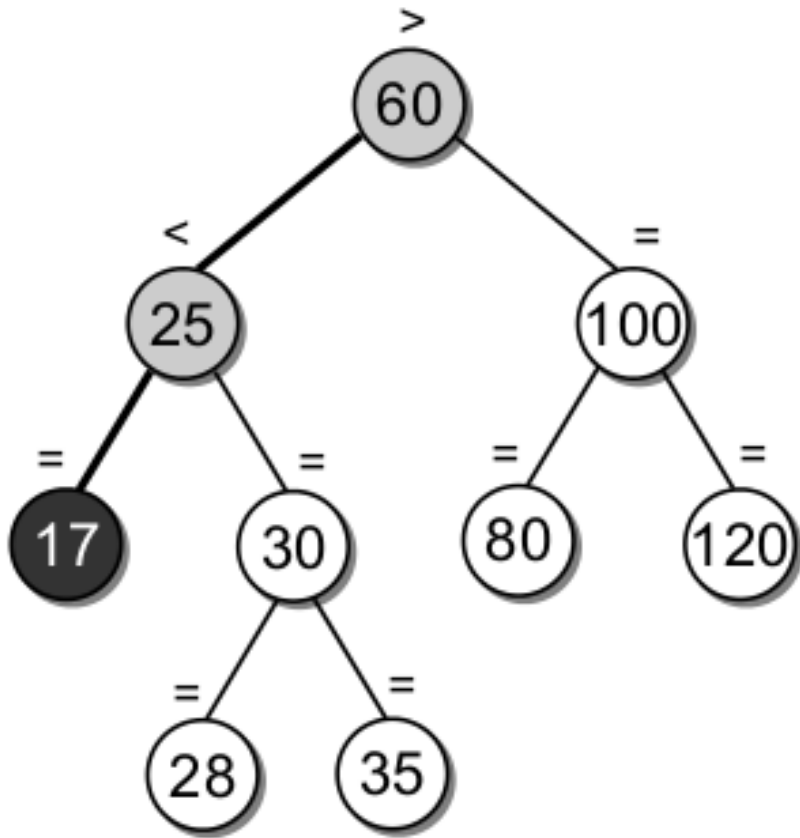

(a)

# Remoção

- Suponha que vamos remover o nó 17 da AVL abaixo:

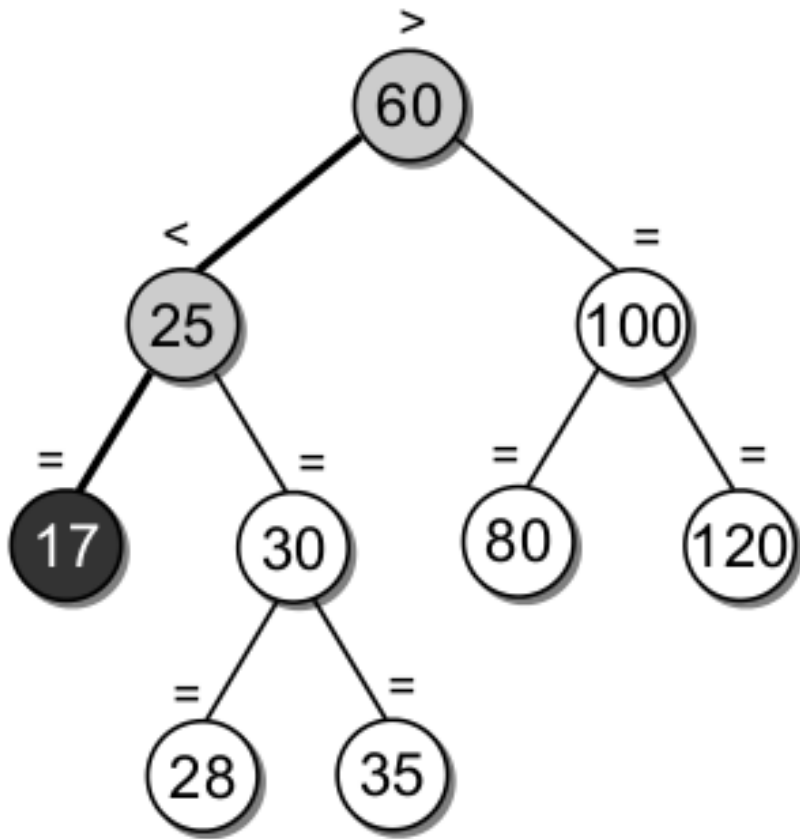

(a)

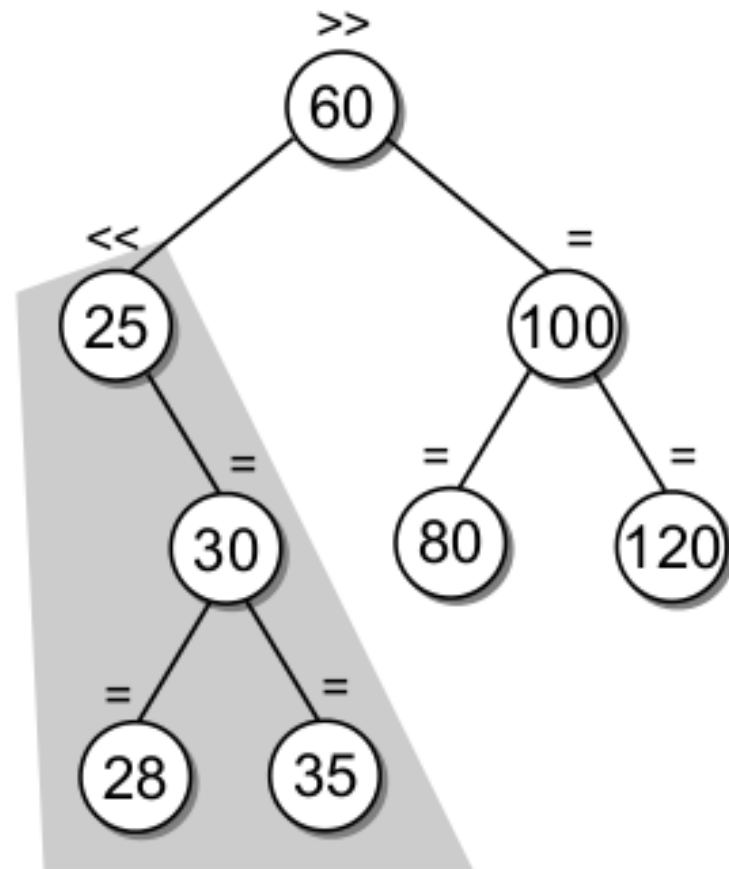

(b)

# Remoção

- Necessária uma rotação no nó pivot 25.

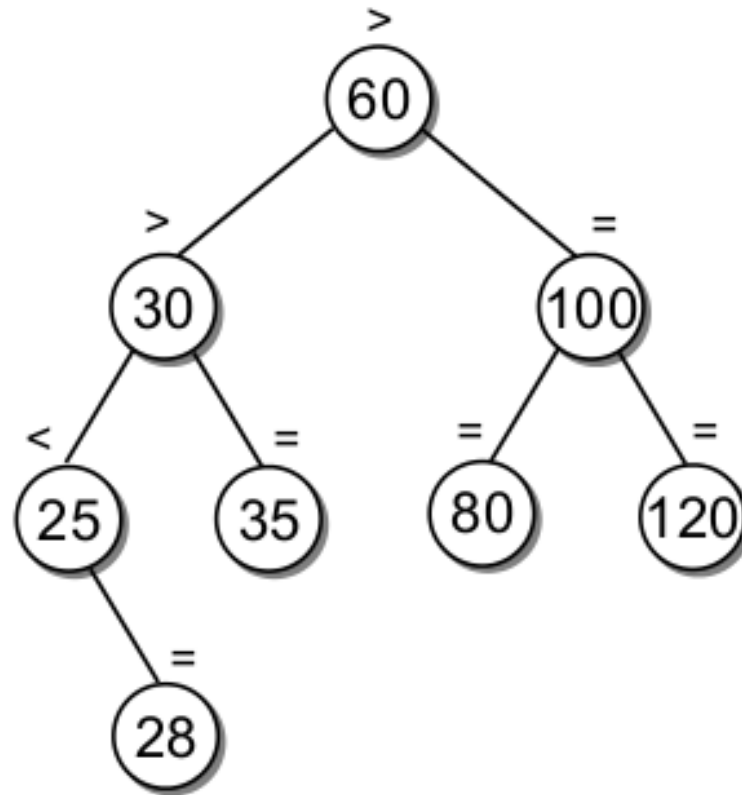

(c)



# Remoção

- Quando uma subárvore é rebalanceada devido a uma remoção dos seus nós, pode ser que os pais desse nó (pivot) se tornem desbalanceados.
- Esse efeito colateral pode ir subindo na árvore.
- Se isso ocorrer, esses nós deverão ser avaliados e rebalanceados, se necessário.

# Exercícios

- Considere o conjunto de valores abaixo e mostre a construção, de cada elemento, em uma árvore AVL.
  - Valores: [30, 63, 2, 89, 16, 24, 19, 52, 27, 9, 4, 45]
- A ordem em que os elementos são inseridos numa árvore AVL não importa, pois independente da ordem, sempre resulta na mesma árvore. O que você acha?

# Exercícios

- Considere a árvore AVL abaixo e mostre o resultado dessa árvore após remover as chaves 1, 78 e 41.

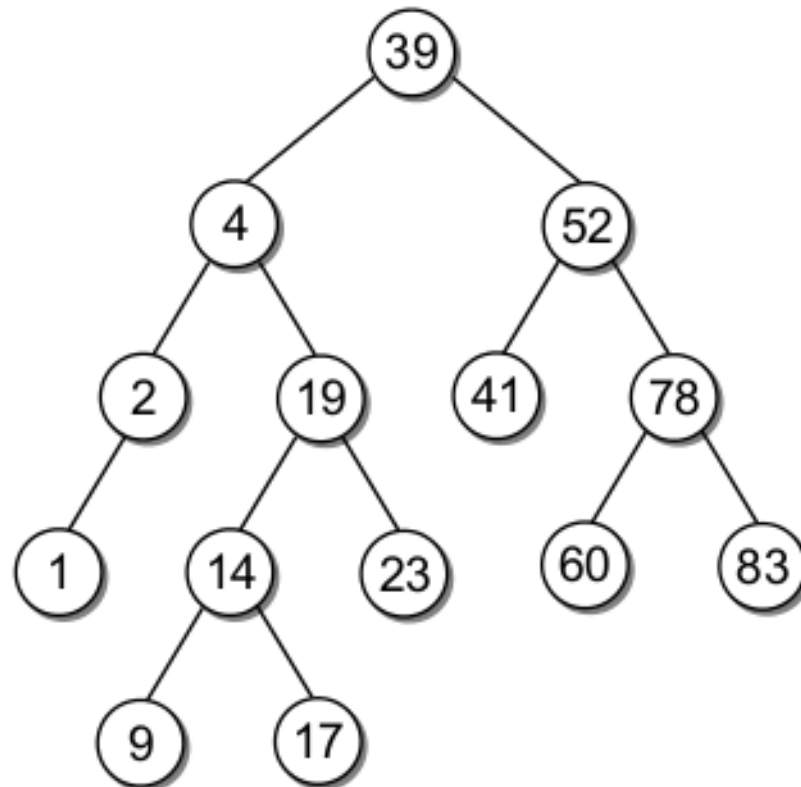

# Exercícios

- Qual é a diferença entre ABB e AVL?
- Dada uma árvore binária  $T$ , proponha um programa em Python que determine se  $T$  é uma árvore AVL (lembrando-se das restrições de altura e de árvore de busca).
- Quantas árvores AVL existem com altura 1, 2, 3 e 4? Faça o mesmo considerando um número mínimo de nós (dica: construa todas as possíveis árvores binárias que também sejam AVL).